

定時制通信制陸上競技専門部

委員長 福田 智幸

京都府立清明高等学校

《総括》

5月上旬に新型コロナウイルス対策が終了したことで、今年度はすべての大会で通常に戻した形で開催することができました。しかし、感染症がなくなったわけではないこともあり、看護師の派遣など、完全に感染症流行前の状態に戻すのではなく、新しい形にした大会運営を進めました。これらのことがスムーズに進められたのは、偏に通常の大会運営に御尽力いただいた競技役員や、顧問の先生方、京都陸上競技協会の方々のおかげであると考えております。重ねて御礼を申し上げます。

さて、定時制通信制陸上競技専門部として予定されていた各行事は、クロスカントリー大会を除いては天候に恵まれ、無事に終了することができました。各行事でお世話になった京都陸協の審判の方々や、各校顧問の先生方、またOB・OGの皆様にご協力・御支援いただいたことに、改めて御礼申し上げます。

定時制通信制の加入部員減少による選手の減少は記録を見る限り、20年ほど前から続いています。今年度については各校の入部した新生が増加したことで、令和に入って最多の出場者数、登録数となりました。この状態を1年限りの盛り上がりとするのではなく、今後の上昇の始まりとできるよう、専門部の運営が大切な時期になったと考えています。

選手が増加することで、より競い合うことができ、選手たちは着実に力を伸ばしました。男子の森本優也さん（清明）は春季大会（丹波自然運動公園）で大会新の記録を出し、6校21名（男子18名、女子3名）が出場した全国大会（駒沢オリンピック公園）では男子800m4位、400m7位入賞しました。同校では齊藤翔二さんが800m7位入賞しました。

兵庫県で開催された秋の近畿大会（ベイコム）では3・4年生が上位入賞する傍ら、1・2年生の多数の選手が入賞しました。男子では森本優也さん（清明）が400mで優勝し、女子では山本結心さん（清明）が400m優勝、清明高校が男子総合2位入賞しました。各種目2位以下も京都府の出場校すべての学校で入賞しました。来年度は京都開催となるだけに、近畿圏での京都府選手団の力を見せた大会となりました。

1月のクロスカントリー大会は、夜間から続く降雨のため、走路に水たまりがあるなど、条件が悪かったことで中止となりました。冬季の大会はクロスカントリー大会だけのため、この大会が中止になると選手の活躍の場がなくなってしまいます。次年度は雨天中止ではなく、雨天順延とするよう計画をしたいと考えています。

今年度は6校の参加校となり、今後も加盟校・参加校の

減少は避けられません。参加校の確保や、出場選手の増加など、陸上競技専門部としてのあり方についても模索していく必要があるかと考えていきます。

《大会成績》

1 第24回京都府高等学校定時制通信制陸上競技春季大会

期 日：令和5年5月13日（土）

会 場：京都府立丹波自然運動公園陸上競技場

（男子の部）	（手動計時）
・100m 高木 佑磨（朱雀定）	12"65
・200m 高木 佑磨（朱雀定）	26"08
・400m 小河 瞭太（清明）	66"07
・800m 森本 優也（清明）	2'10"16（大会新）
・1500m 川勝 直哉（北桑田）	5'32"42
・5000m 浜野 慶寛（清明）	18'32"87
・走幅跳 戸田 創太（清明）	4m95
・砲丸投 都築 輝流（北桑田）	6m58
・円盤投 都築 輝流（北桑田）	21m74

（女子の部）	
・100m 中川 真奈花（京都奏和）	15"65
・400m 山下 温実（清明）	1'25"49
・砲丸投 古川 仁菜（京都奏和）	4m68
・円盤投 古川 仁菜（京都奏和）	13m62

2 第63回京都府高等学校定時制通信制陸上競技選手権大会

期 日：令和5年6月11日（日）

会 場：京都府立山城総合運動公園陸上競技場

〔1位のみ〕

（男子の部）	
・100m 岡島 一史（清明）	12"30
・200m 土肥 賢（清新）	24"60
・400m 森本 優也（清明）	55"01
・800m 森本 優也（清明）	2'09"93
・1500m 松宮 翔空（清新）	4'33"59
・5000m 浜野 慶寛（清明）	18'11"52
・4×400mR 嶋・松宮・土肥・伊藤（清新）	4'01"45
・走幅跳 土肥 賢（清新）	5m45
・砲丸投 本郷 壺成（清明）	8m51
・円盤投 都築 輝流（北桑田）	22m97
○最優秀選手 森本 優也（清明）	

（女子の部）	
・100m 中川 真奈花（京都奏和）	15"50
・200m 中川 真奈花（京都奏和）	32"42
・400m 田村 美桜（北桑田）	1'48"28
・800m 山本 結心（清明）	2'55"47
・円盤投 古川 仁菜（京都奏和）	12m62
○最優秀選手 中川 真奈花（京都奏和）	

3 全国高等学校定時制通信制体育大会
第58回陸上競技大会
期日：令和5年8月10日(木)～8月13日(日)
会場：駒沢オリンピック公園総合運動場陸上競技場

[入賞者のみ]

- ・4位 800m 森本 優也(清明) 2'05"80
- ・7位 400m 森本 優也(清明) 54"93
- ・7位 800m 齊藤 翔二(清明) 2'08"88

4 第75回京都府高等学校定時制通信制総合体育大会
陸上競技の部

期日：令和5年9月17日(日)
会場：京都府立丹波自然運動公園陸上競技場

[1位のみ]

(男子の部)

- ・100m 岡島 一史(清明) 12"42
- ・200m 高木 佑磨(朱雀定) 25"44
- ・400m 森本 優也(清明) 54"13
- ・800m 森本 優也(清明) 2'07"78
- ・1500m 松宮 翔空(清新) 4'49"62
- ・5000m 川勝 直哉(北桑田) 19'10"58
- ・4×100mR 上田・久保・光山・北(京都奏和) 50"52
- ・4×400mR 西村・中西・伊藤・松宮(清新) 4'28"53
- ・走幅跳 戸田 創太(清明) 5m43
- ・砲丸投 本郷 壱成(清明) 9m00
- ・円盤投 高木 佑磨(朱雀定) 23m92

(女子の部)

- ・400m 山本 結心(清明) 1'15"23
- ・砲丸投 増留 葵(西舞鶴) 6m32

5 第58回近畿高等学校定時制通信制課程体育大会
陸上競技の部

期日：令和5年10月19日(日)
会場：尼崎市ベイコム陸上競技場

[入賞者のみ]

(男子の部)

- ・優勝 400m 森本 優也(清明) 53"18
- ・2位 800m 森本 優也(清明) 2'06"25
- ・3位 1500m 松宮 翔空(清新) 4'31"56
- ・3位 5000m 櫻井 悠登(西舞鶴) 18'26"49
- ・3位 走幅跳 戸田 創太(清明) 5m03
- ・4位 200m 高木 佑磨(朱雀定) 25"19
- ・4位 400m 荒谷 佳宏(朱雀定) 61"15
- ・4位 800m 齊藤 翔二(清明) 2'08"17
- ・4位 5000m 稲波 修太(北桑田) 23'31"21
- ・4位 円盤投 高木 佑磨(朱雀定) 28m52
- ・5位 100m 岡島 一史(清明) 12"22
- ・5位 200m 上田 広輝(京都奏和) 25"52
- ・5位 1500m 浜野 慶寛(清明) 4'51"72
- ・6位 100m 上田 広輝(京都奏和) 12"24
- ・6位 円盤投 北 隼也(京都奏和) 23m87
- ・7位 200m 岡島 一史(清明) 25"92

- ・7位 800m 荒谷 佳宏(朱雀定) 2'21"95
- ・8位 砲丸投 都築 輝流(北桑田) 6m72
- ・8位 円盤投 都築 輝流(北桑田) 23m12

(女子の部)

- ・優勝 400m 山本 結心(清明) 1'12"70
- ・2位 砲丸投 増留 葵(西舞鶴) 6m84
- ・4位 400m 田村 美桜(北桑田) 1'41"51

(学校対抗)

- ・2位 男子総合 清明

6 第30回京都府高等学校定時制通信制
クロスカントリー大会

期日：令和6年1月20日(土)
会場：宝が池周回コース

雨天のため中止

《その他の活動》

強化練習会

[園部 B&G 海洋センターグラウンド]

- ・7月26日(水) 13:00～16:00
〈全国大会結団式〉

- ・8月2日(水) 13:00～16:00

[鳥羽高校]

- ・7月28日(金) 18:00～20:00

- ・8月7日(月) 18:00～20:00

定時制通信制卓球専門部

委員長 永治 眞弓

京都市立京都奏和高等学校

《総括》

本年度も選手権大会、全国大会府予選会、全国定通制卓球大会、府総合体育大会、近畿大会府予選会、近畿大会、府新人大会を無事終えることができました。各大会の実施や運営に御尽力いただいた各校顧問の先生方をはじめ、関係方面の方々の御支援と御協力に感謝申し上げます。

全国大会は4年ぶりの通常開催となり、会場に応援の声が戻ったことで、活気あふれる大会となりました。その中で、各選手は実力を出し切り、選手同士が卓球を通じた交流を深めるような場面が見られました。近畿大会でもはつらつとしたプレーが見られ、これからの活躍が期待されます。

部員の減少傾向が続いていますが、来年度も試合や強化練習会等の取り組みを通して、実力向上と卓球を通じた生徒同士の交流を図りたいと考えております。

《大会成績》

1 第43回京都府高等学校定時制通信制卓球選手権大会兼第56回全国高等学校定時制通信制卓球大会市内予選

日時 2023 (R5) 年5月28日 (日)

会場 京都市立京都奏和高等学校 呉竹ホール

- 男子団体 優勝 京都奏和高校
2位 清明高校
- 女子団体 なし
*団体第4位までは府下大会に出場
- 男子個人 優勝 島本拓真 (京都奏和)
2位 縄田大和 (京都奏和)
3位 北尾遥希 (京都奏和)
4位 野村恵大 (朱雀通)
5位 山本詩己 (清明)
6位 秦 颯大 (清明)
7位 小林大倭 (京都奏和)
8位 宮下瑞輝 (清明)
- 女子個人 優勝 畑桜真桜 (京都奏和)
2位 今井優良 (朱雀定)
3位 岡あおい (京都奏和)

*個人第8位までは府下大会に出場

2 第56回全国高等学校定時制通信制卓球大会京都府予選会

日時 2023 (R5) 年6月3日 (土)

会場 京都市立京都奏和高等学校 呉竹ホール

- 男子団体 優勝 京都奏和高校
2位 清新高校
3位 清明高校
- 女子団体 優勝 清新高校
*団体第1位は全国大会に出場
- 男子個人 優勝 島本拓真 (京都奏和)
2位 小栗優弥 (清新)
3位 縄田大和 (京都奏和)

- 4位 大槻隼勢 (清新)
- 女子個人 優勝 小田かおり (西舞鶴通)
2位 橋本桃華 (清新)
3位 吉岡優芽 (清新)
4位 平田みこと (清新)
- *個人第4位までは全国大会に出場

3 第56回全国高等学校定時制通信制卓球大会

日時 2023 (R5) 年8月8日 (火) ~ 10日 (木)

会場 駒沢オリンピック公園体育館

- 男子団体 京都奏和高校 4回戦敗退 5位
- 女子団体 清新高校 3回戦敗退
- 男子個人 島本拓真 (京都奏和) 3回戦敗退
小栗優弥 (清新) 3回戦敗退
縄田大和 (京都奏和) 2回戦敗退
大槻隼勢 (清新) 1回戦敗退
- 女子個人 小田かおり (西舞鶴通) 4回戦敗退
吉岡優芽 (清新) 2回戦敗退
橋本桃華 (清新) 2回戦敗退
平田みこと (清新) 1回戦敗退

4 第76回京都府高等学校定時制通信制総合体育大会(卓球の部)兼第59回近畿高等学校定時制通信制課程体育大会(卓球の部)市内予選

日時 2023 (R5) 年9月16日 (土)

会場 京都市立京都奏和高等学校 呉竹ホール

- 男子団体 優勝 京都奏和
2位 清明
- 女子団体 出場校なし
*団体4位までは府下大会に出場
- 男子個人 優勝 島本拓真 (京都奏和)
2位 縄田大和 (京都奏和)
3位 北尾遥希 (京都奏和)
3位 山本詩己 (清明)
5位 秦 颯大 (清明)
6位 宮下瑞輝 (清明)
7位 久保颯介 (朱雀定)
8位 前田瑞葵 (朱雀通)
- 女子個人 優勝 今井優良 (朱雀定)
*個人第8位までは府下大会に出場

5 第59回近畿高等学校定時制通信制課程体育大会(卓球の部)府予選会

日時 2023 (R5) 年9月24日 (日)

会場 京都市立京都奏和高等学校 呉竹ホール

- 男子団体 優勝 京都奏和高校
2位 清新高校
3位 清明高校
- 女子団体 優勝 清新高校
*団体第2位までは近畿大会に出場
- 男子個人 優勝 島本拓真 (京都奏和)
2位 小栗優弥 (清新)
3位 縄田大和 (京都奏和)
4位 大槻隼勢 (清新)
- 女子個人 優勝 吉岡優芽 (清新)
2位 橋本桃華 (清新)
3位 今井優良 (朱雀定)
4位 平田みこと (清新)
*個人第2位までは近畿大会に出場

6 第59回近畿高等学校定時制通信制課程体育大会（卓球の部）

日時 2023（R5）年10月29日（日）

会場 尼崎市記念公園ベイコム総合体育館メインアリーナ

- 男子団体 京都奏和高校 2回戦敗退
清新高校 2回戦敗退
- 女子団体 清新高校 準決勝敗退 3位
- 男子個人 島本拓真（京都奏和） 準決勝敗退 3位
小栗優弥（清新） 1回戦敗退
- 女子個人 吉岡優芽（清新） 準決勝敗退 3位
橋本桃華（清新） 準決勝敗退 3位

7 京都府高等学校定時制通信制卓球新人大会

日時 2024（R6）年2月3日（土）

会場 京都市立京都奏和高等学校 呉竹ホール

- 男子団体 優勝 京都奏和高校
2位 朱雀高校（定）
- 女子団体 優勝 清新高校
- 男子個人 優勝 島本拓真（京都奏和）
2位 縄田大和（京都奏和）
3位 山本詩己（清明）
3位 大槻隼勢（清新）
- 女子個人 優勝 橋本桃華（清新）
2位 吉岡優芽（清新）
3位 平田みこと（清新）

《その他の活動》

全国大会前に、出場選手の技術向上と選手間の交流を図る目的で強化練習会を実施しました。今年は市内の定通制卓球部員のみならず、北部の全国大会出場選手の参加も得ることができました。外部講師に指導を依頼し、個々の生徒に応じた専門的技術を分かりやすく指導して頂きました。専門技術を指導できる顧問が少ない中、生徒には良い刺激になったようです。

定通制ソフトテニス 専門部

委員長 羽 賀 勝

京都市立伏見工業高等学校

《総括》

本年度の事業として、春季・府下・総体・秋季大会及び強化練習を無事運営することができました。ウィルスに留意し、久しぶりに選手間の交流を深めつつ活気ある試合を執り行うことができました。これも、各大会等の実施・運営にご尽力頂いた各校顧問の先生方の御支援と、御協力のおかげと感謝申し上げます。

本年度の全国大会は試合での経験不足も影響し、団体・個人戦共にあと一步の勝負時に踏ん張れず惨敗しました。一方、近畿大会においては男子2チームが決勝トーナメントに進みベスト8、女子1チームが2位と躍進しました。

各校ともに部員の確保や仕事との両立、心身のバランス調整など課題はありますが、来年度はまずはシード権を奪取し、練習や試合で交流をはかりながら、チーム京都として団体戦入賞を目指して行きます。来年度もより活発な専門部活動になるよう頑張りたいと思います。

《大会成績》

京都府高等学校定時制通信制ソフトテニス選手権市内大会

1. 日時 令和5(2023)年 5月14日(日)
2. 場所 伏見工業高校テニスコート
3. 試合結果

【男子団体戦】天候不良により省略

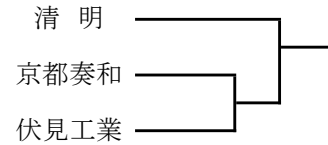

【男子予選リーグ戦】ファイナルゲームマッチ

A	1	2	3	勝	負	順位
1 板倉・岡崎 (奏和)	-	⑦-1	-	2	0	1
2 北澤・中内 (桃山)	1-⑦	-	-	1	1	2
3 山本・花房 (伏見)	-	-	-	0	2	3

B	1	2	3	勝	負	順位
1 中村・北尾 (清明)	-	⑦-5	-	1	0	1
2 二村・達村 (奏和)	5-⑦	-	-	0	1	2
3	-	-	-			

C	1	2	3	勝	負	順位
1 島田・岡本 (伏見)	-	-	-	0	2	3
2 澤渡・伊丹 (清明)	-	-	⑮-13	2	0	1
3 畠中・前田 (伏見)	-	13-⑮	-	1	1	2

D	1	2	3	勝	負	順位
1 吉岡・下田 (清明)	-	-	5-⑦	1	1	2
2 小嶋・尾崎 (奏和・伏見)	-	-	-	0	2	3
3 井ノ口・黒松 (桃山)	⑦-5	-	-	2	0	1

【女子予選リーグ戦】ファイナルゲームマッチ

A	1	2	3	勝	負	順位
1 坂根・宗村 (清明)	-	⑦-4	⑦-2	2	0	1
2 細田・佐々木 (奏和)	4-⑦	-	⑦-1	1	1	2
3 林・竹中 (清明)	2-⑦	1-⑦	-	0	2	3

B	1	2	3	勝	負	順位
1 富士・大谷 (清明)	-	⑧-6	-	1	1	2
2 中井・鈴木 (清明)	6-⑧	-	1-⑦	0	2	3
3 山城・小笠原 (奏和・桃山)	⑦-5	⑦-1	-	2	0	1

【男子本戦トーナメント】ファイナルゲームマッチ

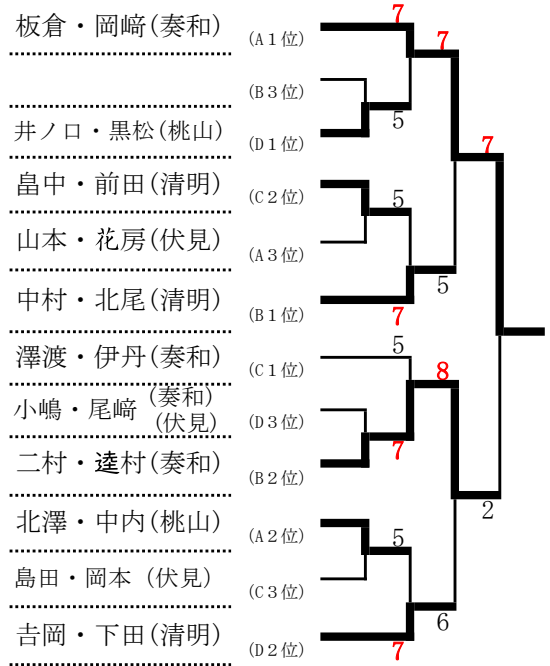

* 3位決定戦

- 【男子順位】
- 第1位 板倉隼仁・岡崎大准(奏和)
 - 第2位 二村夢征・達村悠太(奏和)
 - 第3位 中村拳洲・北尾航大(清明)
 - 第4位 吉岡裕人・下田アヨシヤ(清明)

【女子本戦トーナメント】ファイナルゲームマッチ

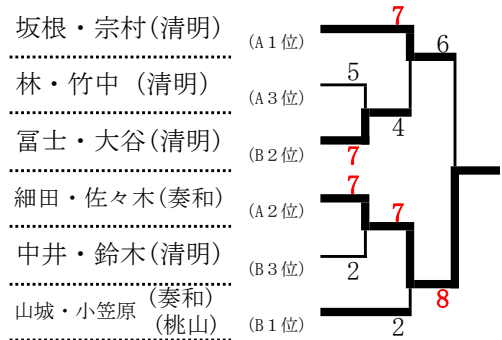

* 3位決定戦

- 【女子順位】
- 第1位 細田朱璃・佐々木胡春(奏和)
 - 第2位 坂根つくし・宗村クインシーユナ(清明)
 - 第3位 富士陽菜子・大谷心音(清明)
 - 第4位 山城小夜・小笠原莉那(奏和・清明)

京都府高等学校定時制通信制ソフトテニス選手権府下大会 兼 第56回全国高等学校定時制通信制課程体育大会予選

1. 日時 令和5(2023)年6月3日(土)
2. 場所 伏見工業高校テニスコート
3. 試合結果

【男子予選リーグ進出トーナメント】

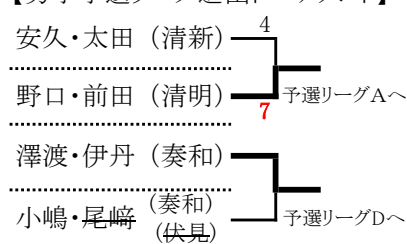

【男子予選リーグ戦】ファイナルゲームマッチ

A		1	2	3	勝	負	順位
1	板倉・岡崎 (奏和)	-	⑦-3	⑦-3	2	0	1
2	中内・黒松 北澤 (桃山)	3-⑦	-	3-⑦	0	2	3
3	野口・前田 (清明)	3-⑦	⑦-3	-	1	1	2

B		1	2	3	勝	負	順位
1	二村・達村 (奏和)	-	3-⑦	2-⑦	0	2	3
2	島田・岡本 (伏見)	⑦-3	-	1-⑦	1	1	2
3	渡利・藤田 (清新)	⑦-2	⑦-1	-	2	0	1

C		1	2	3	勝	負	順位
1	中村・畠中 (清明)	-	⑦-4	⑦-5	2	0	1
2	北澤 黒松・井ノ口 (桃山)	4-⑦	-	0-⑦	0	2	3
3	山本 尾崎・花房 (伏見)	5-⑦	⑦-0	-	1	1	2

D		1	2	3	勝	負	順位
1	千原・土肥 (清新)	-	⑦-3	⑦-5	2	0	1
2	吉岡・下田 (清明)	3-⑦	-	2-⑦	0	2	3
3	澤渡・伊丹 (奏和)	5-⑦	⑦-2	-	1	1	2

【男子本戦トーナメント】5ゲームマッチ

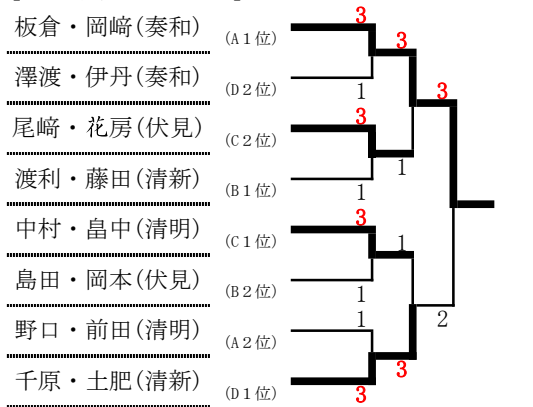

* 3位決定戦

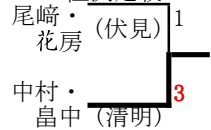

* 5位決定戦

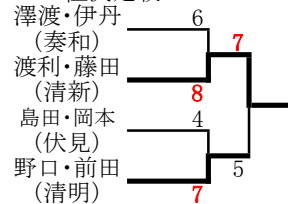

【男子順位】以上5チームは全国大会へ

- 第1位 板倉隼仁・岡崎大進(奏和) (団体・個人)出場
- 第2位 千原育・土肥賢(清新) (団体・個人)出場
- 第3位 中村拳洲・畠中栄太郎(清明) (団体・個人)出場
- 第4位 尾崎照映・花房鼓大(伏見) (個人)出場
- 第5位 渡利健人・藤田浩成(清新) (団体)出場

【女子予選リーグ戦】ファイナルゲームマッチ

A		1	2	3	4	勝	負	順位
1	山城・佐々木 (奏和)	-	⑦-3	-	⑦-0	3	0	1
2	富士・大谷 (清明)	3-⑦	-	-	⑦-5	2	1	2
3	安田・松井 (桃山)	-	-	-	-	0	3	4
4	中井・南 (清明)	0-⑦	5-⑦	-	-	1	2	3

B		1	2	3	4	勝	負	順位
1	井本・今澤 (清新)	-	0-⑦	⑦-1	1-⑦	1	2	3
2	坂根・宗村 (清明)	⑦-0	-	⑦-3	⑦-2	3	0	1
3	細田・小笠原 (奏和・桃山)	1-⑦	3-⑦	-	⑦-5	1	2	4
4	竹中・林 (清明)	⑦-1	2-⑦	5-⑦	-	1	2	2

【女子順位決定戦】



【女子順位】以上5チームは全国大会へ

- 第1位 山城小夜・佐々木胡春(奏和) (団体・個人)出場
- 第2位 坂根つくし・宗村クインシーユナ(清明) (団体・個人)出場
- 第3位 富士陽菜子・大谷心音(清明) (団体・個人)出場
- 第4位 竹中良美・林良美(清明) (個人)出場
- 第5位 中井心結・南碧生(清明) (団体)出場

第56回全国高等学校定時制通信制課程体育大会

1. 日時 令和5(2023)年8月8日(火)~10日(木)
2. 場所 東京都有明テニスの森公園テニスコート
3. 試合結果

【男子団体戦】=

- 1回戦 京都 ③-0 熊本 (4-0, 4-0, 不戦勝)
- 2回戦 京都 0-2 兵庫 (1-4, 1-4, -)

板倉隼仁・岡崎大進(京都奏和)	=	千原育・土肥賢(清新)
中村拳洲・畠中栄太郎(清明)	=	渡利健人・藤田浩成(清新)

【女子団体戦】=

- 1回戦 なし (-, -, -)
- 2回戦 京都 1-2 (1-4, 4-2, 0-4)

山城小夜・佐々木胡春(京都奏和)	=	坂根つくし・宗村クインシーユナ(清明)
大谷心音(清明)	=	中井心結・南碧生(清明)

【男子個人戦】

- 1回戦 板倉隼仁・岡崎大進(京都奏和) ④-1 (香川) 千原育・土肥賢(清新) - (なし) 中村拳洲・畠中栄太郎(清明) - (なし) 尾崎照映・花房鼓大(伏見工業)④-3 (埼玉) 板倉隼仁・岡崎大進(京都奏和) 2-4 (大阪) 千原育・土肥賢(清新)④-1 (東京) 中村拳洲・畠中栄太郎(清明) ④-0 (大分) 尾崎照映・花房鼓大(伏見工業)0-4 (新潟) 千原育・土肥賢(清新)2-4 (岐阜) 中村拳洲・畠中栄太郎(清明) 2-4 (千葉)
- 2回戦 山城小夜・佐々木胡春(京都奏和) 2-4 (大阪) 千原育・土肥賢(清新)④-1 (東京) 中村拳洲・畠中栄太郎(清明) ④-0 (大分) 尾崎照映・花房鼓大(伏見工業)0-4 (新潟) 千原育・土肥賢(清新)2-4 (岐阜) 中村拳洲・畠中栄太郎(清明) 2-4 (千葉)
- 3回戦 千原育・土肥賢(清新)2-4 (岐阜) 中村拳洲・畠中栄太郎(清明) 2-4 (千葉)

【女子個人戦】

- 1回戦 山城小夜・佐々木胡春(京都奏和) - (なし) 坂根つくし・宗村クインシーユナ(清明) ④-0 (茨城) 富士陽菜子・大谷心音(清明) 棄権 竹中良美・林良美(清明) 1-4 (福岡)
- 2回戦 山城小夜・佐々木胡春(京都奏和)0-4 (富山) 坂根つくし・宗村クインシーユナ(清明) ④-0 (福岡)
- 3回戦 坂根つくし・宗村クインシーユナ(清明)3-4 (栃木)

京都府高等学校定時制通信制ソフトテニス選手権

総合体育大会 兼 第59回近畿高等学校定時制通信制課程体育大会京都府予選

1. 日時 令和5(2023)年9月10日(日)
2. 場所 伏見工業高校テニスコート
3. 試合結果

【男子団体戦】

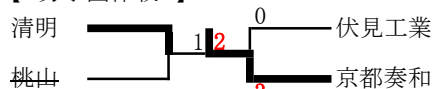

【男子予選リーグ戦】ファイナルゲームマッチ

A		1	2	3	勝	負	順位
1	伊丹・岡崎 (奏和)	-	-	⑦-2	2	0	1
2	二村・尾崎 (奏和・伏見)	-	-	-	0	2	棄権
3	吉岡・下田 (清明)	2-⑦	-	-	1	1	2

B		1	2	3	勝	負	順位
1	野口・前田 (清明)	-	2-⑦	-	0	1	2
2	島田・岡本 (伏見)	⑦-2	-	-	1	0	1
3		-	-	-			

C		1	2	3	勝	負	順位
1	山本・花房 (伏見)	-	2-⑦	-	0	1	2
2	澤渡・板倉 (奏和)	⑦-2	-	-	1	0	1
3		-	-	-			

D		1	2	3	勝	負	順位
1	中村・畠中 (清明)	-	-	⑦-4	2	0	1
2	黒松・井ノ口 (桃山)	-	-	-	0	2	棄権
3	小嶋・達村 (奏和)	4-⑦	-	-	1	1	2

* 3位決定戦



【男子順位】

- 第1位 伊丹陽平・岡崎大進(奏和)
- 第2位 中村拳洲・畠中栄太郎(清明)
- 第3位 澤渡凌斗・板倉隼仁(奏和)
- 第4位 島田仁・岡本拓磨(伏見)

【男子本戦トーナメント】5ゲームマッチ

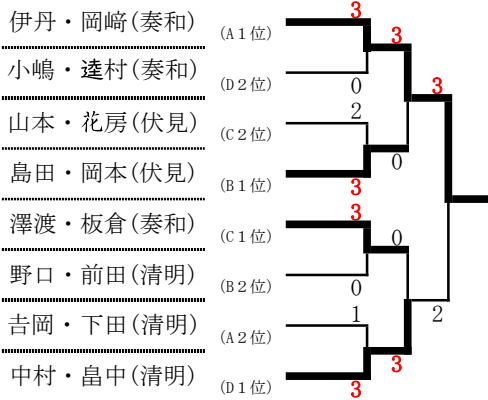

【女子予選リーグ戦】ファイナルゲームマッチ

A		1	2	3	勝	負	順位
1	山城・細田 (奏和)	1	2	3	⑦-2	-	2 0 1
2	林・南 (清明)	2-⑦	-	-	1	1	2
3	中井・黒木 (清明)	-	-	-	0	2	棄権

B		1	2	3	勝	負	順位
1	坂根・宗村 (清明)	1	2	3	⑦-2	-	1 0 1
2	竹中・大谷 (清明)	2-⑦	-	1-⑦	0	1	2
3		-	-	-			

【女子本戦トーナメント】5ゲームマッチ

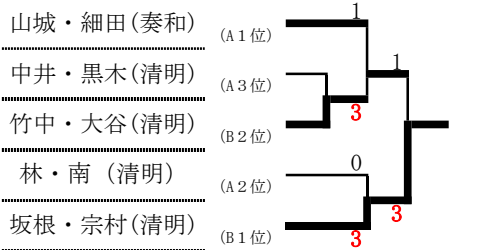

- * 3位決定戦 【女子順位】
- 第1位 坂根つくし・宗村クインシーナ(清明)
 - 第2位 竹中良美・大谷心音(清明)
 - 第3位 林良美・南碧生(清明)
 - 第4位 山城小夜・細田朱璃(奏和)

- 男子4チーム 女子2チーム
- ① 京都奏和 (南1位) ① 清 明
 - ② 清 新 (北1位) ② 京 都 選 抜
 - ③ 清 明 (南2位) (京都奏和・清新)
 - ④ 伏見工業 (南3位)

第59回近畿高等学校定時制通信制課程体育大会
 1. 日時 令和5(2023)年11月5日(日)
 2. 場所 兵庫県 NDK来夢・嬉しの森テニスコート
 3. 試合結果

【京都奏和】岡崎天進・伊丹陽平・板倉隼仁・澤渡凌斗・小嶋洸太郎・達村悠太
 【清新】藤田浩成・土肥賢・渡利健人・千原育・安久海斗・太田未来仁・濱口光希・片岡猪稀
 【清明】中村拳洲・島中栄太郎・吉岡裕人・下田アヨシヤ・野口一咲・前田翼
 【伏見工業】島田仁・岡本拓磨・山本大翔・花房鼓大・尾崎照映

【清明】坂根つくし・宗村クインシーナ・竹中良美・大谷心音・林良美・南碧生・中井心結・黒木悠
 【京都選抜】井本璃徳・今澤菜月(清新)・佐々木胡春・山城小夜・細田朱璃(京都奏和)

- 【男子団体戦】
- 予選Aリーグ
 清明 0 - 3堺工科(大阪)
 清明 ② - 1農業(兵庫)
 - ★決勝トーナメント進出
 清明 0 - 2近畿情報(大阪)

ベスト8

- 予選Bリーグ
 京都奏和 1 - 2兵庫選抜(兵庫)
 京都奏和 - 棄権(和歌山)
- ★決勝トーナメント進出
 京都奏和 0 - 2西脇北(兵庫)
- ベスト8
- 予選Cリーグ
 清新 1 - 2西脇北(兵庫)
 清新 1 - 2大津青陵(滋賀)
- 予選Dリーグ
 伏見工業 0 - 2神戸工業(兵庫)
 伏見工業 1 - 2近畿情報(大阪)

【女子団体戦】

- 予選Aリーグ 3位
 京都選抜 1 - 2天理(奈良)
 京都選抜 1 - 2西宮香風(兵庫)
- 予選Bリーグ
 清明 1 - 2兵庫選抜(兵庫)
 清明 ② - 1洲本(兵庫)
- ★決勝トーナメント進出
 清明 ② - 1天理(奈良)
 清明 1 - 2兵庫選抜(兵庫)

第2位

京都府高等学校定時制通信制ソフトテニス秋季大会
 1. 日時 令和5(2023)年11月19日(日)
 2. 場所 伏見工業高校テニスコート
 3. 試合結果

【男子個人戦】

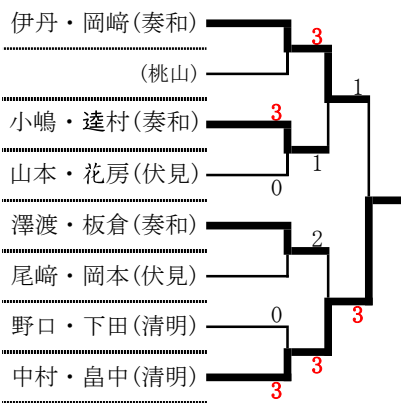

- * 3位決定戦 【男子順位】
- 第1位 中村拳洲・島中栄太郎(清明)
 - 第2位 伊丹陽平・岡崎大進(奏和)
 - 第3位 澤渡凌斗・板倉隼仁(奏和)
 - 第4位 小嶋洸太郎・達村悠太(奏和)

【女子個人戦】

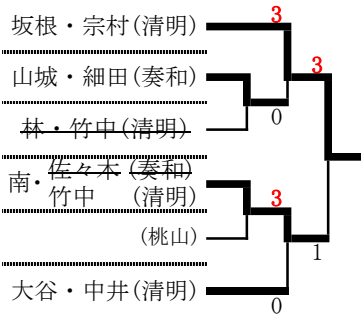

- * 3位決定戦 【女子順位】
- 第1位 坂根つくし・宗村クインシーナ(清明)
 - 第2位 南碧生・竹中良美(清明)
 - 第3位 大谷心音・中井心結(清明)
 - 第4位 山城小夜・細田朱璃(奏和)

定通制柔道専門部

委員長 塩 見 尚 文

京都府立桃山高等学校

《総括》

令和5年度の事業も各顧問の先生方をはじめ、府柔道連盟、府高体連等、関係の皆様のご支援とご協力のおかげで大きな怪我や事故もなく無事に終了することができましたこと、心より感謝申し上げます。

さて、今年度は、新型コロナウイルス感染症の5類感染症への移行に伴い、多くの学校で授業や学校行事が通常実施され、コロナ前の日常を取り戻して来ています。

しかしながら、新型コロナウイルスやインフルエンザの感染状況の増加により、マスク着用の徹底・こまめな消毒など、万全の体制を整えながら練習等に取り組まなければならない状況ではありましたが、近畿大会では、75kg級の小西剛瑠（朱雀3年）が第1位の成績を残すことができ、これからの活躍が期待されます。

生徒数の減少傾向が続いていますが、来年度も、各校ともに部員の発掘と確保に努め、本府の定通制柔道に活気を戻さなければならないと考えております。

また来年度は、近畿大会が鴻ノ巣山運動公園格技場で開催を予定しております。

今後とも、ご指導、ご協力をよろしくお願い申し上げます。

《大会成績》

- 1 京都府高等学校定時制通信制夏季柔道選手権大会兼
全国高等学校定時制通信制柔道大会京都府予選会

期 日：5月21日（日）

会 場：桃山高等学校 格技場

（65kg級）

第1位 大森 空（桃山1年）

（75kg級）

第1位 小西 剛瑠（朱雀3年）

（90kg級）

出場者なし

（90kg超級）

出場者なし

- 2 第54回全国高等学校定時制通信制柔道大会

期 日：8月6日（日）

会 場：講道館（東京都文京区）

【団体試合 男子】

※出場できる生徒が足りないため、不出場

【個人試合 男子】

（65kg級）

大森 空（桃山1年）1回戦敗退

1回戦相手 重川 璃嬉（愛知：メサス豊田3年）

（75kg級）

小西 剛瑠（朱雀3年）1回戦勝利

1回戦相手 檜山 竜之介（栃木：真岡2年）

小西 剛瑠（朱雀3年）2回戦敗退

2回戦相手 菊池 風雅（東京A：飛鳥4年）

- 3 京都府高等学校定時制通信制総合体育大会兼
近畿高等学校定時制通信制柔道大会京都府予選会

期 日：9月18日（日）

会 場：桃山高等学校 格技場

（75kg級）

第1位 小西 剛瑠（朱雀3年）

- 4 第59回近畿高等学校定時制通信制課程体育大会

期 日：11月5日（日）

会 場：兵庫県立武道館

【団体試合 男子】

※出場できる生徒が足りないため、不出場

【個人試合 男子】

（75kg級）

小西 剛瑠（朱雀3年）2回戦勝利

2回戦相手 河野 輝一郎（奈良：天理1年）

小西 剛瑠（朱雀3年）準決勝勝利

準決勝相手 山口 悠斗（兵庫：飾磨工業2年）

小西 剛瑠（朱雀3年）決勝勝利

決勝相手 有本 風沙（奈良：天理3年）

75kg級 小西 剛瑠（朱雀3年） 第1位

定時制通信制剣道専門部

委員長 中野 晶博

京都市立京都奏和高等学校

《総括》

はじめに、今年度も、京都府高等学校体育連盟、京都府剣道連盟、近畿高等学校体育連盟の関係各位、定通制剣道専門部の各先生方、ならびに加盟校顧問の各先生方の御指導、御支援、御協力により、令和5年度の年間行事を無事に終えることができました。これもひとえに皆様方にお力添えをいただいたおかげです。この場をお借りし、心から御礼を申し上げます。

次に、今年度の当専門部の現況につきまして、ご報告させていただきます。今年度も、昨年度に続き朱雀高校定時制と京都奏和高校の2校で活動させていただきました。新しく女子部員も入部し、活気ある大会ならびに強化事業を実施することが出来ました。近畿大会開催を迎える来年度は更に専門部が活気づくために、部員数の増加を願っております。

最後に、来年度は定通制近畿大会が京都府で開催されます。定通制剣道専門部といたしましては、また全日制剣道専門部をはじめ、様々な関係団体の関係者様にお力添えをいただき、実施させていただくこととなります。各団体の皆様も公私共にお忙しいとは存じますが、その時にはご支援・ご協力を賜りまして、定通制近畿大会剣道競技を成功に導ければと思います。どうぞよろしくお願い申し上げます。

それでは、本年度に引き続き、京都府高等学校体育連盟事務局との連絡を密にし、来年度も本年度同様に、少しでも充実した定時制通信制剣道専門部の組織運営が出来るように努力を重ねて参りたいと思います。

《大会成績》

1. 京都府高等学校定時制通信制剣道選手権大会兼
全国高等学校定時制通信制剣道大会予選

開催日：令和5年6月10日(土) 10:00～

開催会場：京都市立伏見工業・京都奏和高校 呉竹館

☆男子個人戦

- ①鶴谷 万寿(4年・朱雀高校定時制) →優勝
②中山 飛鳥(3年・朱雀高校定時制) →準優勝
③菅本 航(2年・京都奏和高校) →第3位
④澤渡 凌斗(2年・京都奏和高校) →第3位
⑤西口 晃也(2年・京都奏和高校) →第5位
⑥岡本 洋大(1年・京都奏和高校) →第6位

☆女子個人戦

- ①林 桜花(1年・朱雀高校定時制) →優勝

2. 第54回全国高等学校定時制通信制剣道大会

開催予定日：令和5年8月6日(日)・7日(月)

開催予定会場：日本武道館(東京都)

※前日の関係者会議は東京都立一橋高校にて開催

☆男子個人戦

- ①鶴谷 万寿(4年・朱雀高校定時制) →初戦敗退
②中山 飛鳥(3年・朱雀高校定時制) →初戦敗退
③菅本 航(2年・京都奏和高校) →初戦敗退
④澤渡 凌斗(2年・京都奏和高校) →初戦敗退

☆女子個人戦

- ①林 桜花(1年・朱雀高校定時制) →初戦敗退

☆男子団体戦

- 京都府代表チーム →予選リーグ敗退
(先鋒：朱雀定時 中山 飛鳥 3年)
(次鋒：京都奏和 西口 晃也 2年)
(中堅：京都奏和 菅本 航 2年)
(副将：京都奏和 澤渡 凌斗 2年)
(大将：朱雀定時 鶴谷 万寿 4年)

3. 第86回京都府高等学校定時制通信制総合体育大会兼

近畿高等学校定時制通信制剣道大会予選

開催予定日：令和5年9月17日(日) 10:00～

開催会場：京都市立伏見工業・京都奏和高校 呉竹館

☆男子個人戦

- ①菅本 航(2年・京都奏和高校) →優勝
②中山 飛鳥(3年・朱雀高校定時制) →準優勝
③鶴谷 万寿(4年・朱雀高校定時制) →第3位
④西口 晃也(2年・京都奏和高校) →第4位
⑤岡本 洋大(1年・京都奏和高校) →第5位

☆女子個人戦

- ①林 桜花(1年・朱雀高校定時制) →優勝

4. 第59回近畿高等学校定時制通信制体育大会

剣道大会(兵庫県大会)

開催日：令和5年11月19日(日) 10:30～

開催会場：神戸市立王子スポーツセンター

☆男子個人戦

- ①鶴谷 万寿(4年・朱雀高校定時制) →初戦敗退
②中山 飛鳥(3年・朱雀高校定時制) →初戦敗退
③菅本 航(2年・京都奏和高校) →第3位
④西口 晃也(2年・京都奏和高校) →棄権
⑤岡本 洋大(1年・京都奏和高校) →初戦敗退

☆女子個人戦

- ①林 桜花(1年・朱雀高校定時制) →初戦敗退

☆男子団体戦

- 京都府代表選抜男子団体チーム →予選リーグ敗退
(先鋒：朱雀定時 菅本 航 2年)
(中堅：京都奏和 西口 晃也 2年) 棄権
(大将：朱雀定時 鶴谷 万寿 4年)

《その他の活動》

1. 全国大会強化練習会

開催日：令和5年8月4日(金)13:00～

開催会場：京都市立伏見工業・京都奏和高校 呉竹館

定通制バレーボール専門部

委員長 楠本 千寿子

京都府立鳥羽高等学校定時制

《総括》

定時制通信制課程におけるバレーボール人口は全国的にも減少している中、本専門部でも西京高校が閉課程となりましたが、その穴を埋めるように京都奏和高校が牽引役を果たし活況ある専門部活動ができました。今年度は、京都奏和・鳥羽・桃山の3校が加盟しその内京都奏和男子が6名揃うチームで参加し、全国大会や近畿大気にチームを派遣することができました。

次年度以降も新たな学校の加盟は見込めず3校での活動となる事が予想されます。たとえ部員が少なくなっても、生徒たちが活躍できる機会を少しでも多く設けられるよう、今後も活動の充実を図りたいと思います。

《大会成績》

- 1 第45回京都府高等学校定時制通信制バレーボール春季大会 兼 50回全国高等学校定時制通信制総合体育大会バレーボール競技京都府予選大会

期日：6月18日（日）

会場：京都奏和高校

結果：

【男子の部】

〈全国予選〉京都奏和のみエントリーで優勝扱い

〈春季大会〉京都奏和のみエントリーで優勝扱い

【女子の部】

〈全国予選〉エントリーなし

〈春季大会〉優勝：京都奏和

2位：鳥羽

1回戦

$$\text{京都奏和} 2 \begin{pmatrix} 25 - 5 \\ 25 - 5 \end{pmatrix} 0 \text{鳥羽}$$

- 2 第50回全国高等学校定時制通信制総合体育大会

期日：8月1日（火）～5日（土）

会場：神奈川県平塚市

ひらつかサン・ライフアリーナ

結果：【男子の部】

・予選リーグ

$$\text{京都奏和} 0 \begin{pmatrix} 12 - 25 \\ 17 - 25 \end{pmatrix} 2 \text{相模向陽館（神奈川）}$$

$$\text{京都奏和} 0 \begin{pmatrix} 23 - 25 \\ 21 - 25 \end{pmatrix} 0 \text{倉敷翔南（岡山）}$$

- 3 第76回京都府高等学校定時制通信制総合体育大会 兼 第59回近畿高等学校定時制通信制課程体育大会京都府予選大会

期日：9月16日（土）

会場：京都奏和高校

結果：

【男子の部】

〈近畿予選〉京都奏和のみエントリーで優勝扱い

〈京都総体〉京都奏和のみエントリーで優勝扱い

【女子の部】

〈近畿予選〉エントリーなし

〈京都総体〉優勝：京都奏和

2位：鳥羽

$$\text{京都奏和} 2 \begin{pmatrix} 25 - 9 \\ 25 - 8 \end{pmatrix} 0 \text{鳥羽}$$

- 4 第59回近畿高等学校定時制通信制課程体育大会

期日：11月19日（日）

会場：兵庫県立総合体育館

結果：

$$\text{京都奏和} 0 \begin{pmatrix} 13 - 25 \\ 14 - 25 \end{pmatrix} 2 \text{向陽台（大阪）}$$

- 5 第43回京都府高等学校定時制通信制バレーボール京都選手権大会 兼 第43回京都府高等学校定時制通信制バレーボール冬季大会

期日：1月21日（日）

会場：京都奏和高校

結果：

【男子の部】 京都奏和のみエントリーで優勝扱い

【女子の部】 優勝：京都奏和高校

2位：鳥羽高校

$$\text{京都奏和} 2 \begin{pmatrix} 25 - 16 \\ 25 - 12 \end{pmatrix} 0 \text{鳥羽}$$

《その他の活動》

定時制通信制バスケットボール専門部

委員長 吉田 勇太

京都府立鳥羽高等学校

《総括》

今年度の定通制専門部は、男子6校（鳥羽・伏見工業京都奏和・桃山・朱雀（定）・朱雀（通）・清明）、女子2校（伏見工業京都奏和・清明）の計8校が登録し活動しました。

主な活動内容は、5月の春季大会、6月の種目別選手権大会（兼全国大会予選）、9月の定通制総合体育大会（兼近畿大会予選）、1月の冬季大会（強化事業）を実施しました。

5月の春季大会は、男子は4校でのトーナメントを行い、女子は2校で試合を行いました。結果は男子優勝が清明高校、準優勝が京都奏和伏見工業、3位が鳥羽・朱雀定となりました。女子は清明と京都奏和伏見工業で試合を行い、清明が勝ちました。新チームでの初めての公式戦であるため各校緊張が見られましたが、真摯に競技に取り組む姿勢が印象的でした。

6月の種目別選手権では男子は3校でのリーグ戦、女子は2校で試合を行いました。この大会は全国大会の予選も兼ねており、どの試合も白熱した展開になりました。結果、男子は清明高校、女子は京都奏和伏見工業が優勝し全国大会への出場権を得ました。（女子は京都奏和伏見工業が出場権を辞退したため清明が全国出場）男子2位の鳥羽、3位の京都奏和伏見工業、女子2位の京都奏和伏見工業も健闘しました。

9月の総合体育大会では、種目別選手権と同様に男子は3校でのリーグ戦、女子は合同で交流試合を行いました。結果、男子は優勝が清明、準優勝が京都奏和伏見工業、3位が鳥羽高校でした。

1月には強化事業として、冬季大会を実施しました。男子は3チーム総当たりの交流試合、女子は2チームで交流試合を行いました。今年度最後の試合ということで、参加生徒は日々の練習の成果を存分に発揮していました。

上位大会では、8月に東京で行われた全国大会には男女とも清明が出場しました。男子は清明高校が準々決勝に進出し、強豪の奈良県天理高校と対戦しました。終始接戦の展開でしたが惜敗し、結果はベスト8でした。京都府としては8年振りのベスト8進出となりました。女子は、1回戦で神奈川合同と対戦し敗退しましたが、最後まで戦い抜きました。

11月に兵庫で行われた近畿大会には、男子清明、女子は合同で出場しました。男子は1回戦、和歌山のきのくに青雲に勝利して準決勝に進出しました。準決勝では兵庫の琴ノ浦と対戦しました。前半は硬さがあり点差をつけましたが、後半は巻き返しました。しかし前半の点差が響き敗退し、3位入賞となりました。女子は1回戦で全国優勝校の奈良県天理と対戦しました。結果としては大きく点差をつけられての敗退となりましたが、最後まで競技を楽しむ姿勢が印象的でした。女子は合同ということでチーム練習があまりできない中での試合となりましたが、チーム全員で試合に臨めたことは非常に有意義であったと思います。

定通制バスケットボール専門部の課題は以前からも言われている通り、定通制高校の生徒数の減少にともなう参加チームの減少です。今後は参加生徒の減少で、大会参加や

運営方法が大きく変わっていくことが予想されます。少人数で活動する学校が公式戦に参加できるよう、各種大会の規定や運営方法の見直しなどを行なわなければならないと感じています。

定通制専門部は、バスケットボールが好きな定時制・通信制高校に通う生徒が、日々の練習の成果を發揮できる機会を設けられるよう、これからも事業の運営に努めていきたいと思っています。

《大会成績》

春季大会 男子 優勝…清明
準優勝…京都奏和伏見工業
女子 優勝…清明

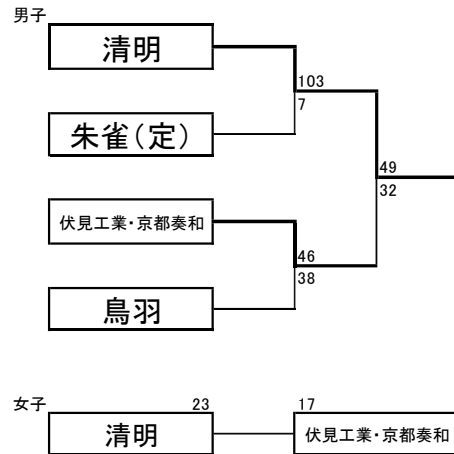

種目別選手権 男子 優勝…清明
準優勝…鳥羽
3位…伏見工業・京都奏和
女子 優勝…清明

	清明	伏見工業・京都奏和	鳥羽	勝ち点
清明	-	○58-47	○74-18	2
京都奏和伏見工業	×47-58	-	×43-46	0
鳥羽	×18-74	○46-43	-	1

女子 伏見工業・京都奏和 25-20 清明

総合体育大会 男子 優勝…清明
準優勝…伏見工業・京都奏和
3位…鳥羽朱雀合同

鳥羽朱雀	18	—	62	伏見工業・京都奏和
清明	96	—	28	鳥羽朱雀
清明	69	—	13	伏見工業・京都奏和

※女子は交流戦を実施

全国大会 男子…ベスト8 女子…初戦敗退

男子	1回戦	清明 52	—	48 飛鳥未来きずな (宮城)
	2回戦	清明 61	—	46 郡山萌世 (福島)
	3回戦	清明 78	—	74 春日部 (埼玉)
	準々決勝	清明 56	—	59 天理 (奈良)
女子	1回戦	清明 19	—	62 合同 (神奈川)

近畿大会 男子…3位入賞 女子…3位入賞

男子	1回戦	清明 83	—	32 きのくに青雲 (和歌山)
	準決勝	清明 33	—	44 琴ノ浦 (兵庫)
女子	1回戦	合同 16	—	46 天理 (奈良)

※女子は参加が4チームのため3位入賞

定通制サッカー 専門部

委員長 早川 一行

京都府立朱雀高等学校

《総括》

定通制サッカー専門部では、例年6月に選手権大会、9月に総体が開催されていた。というのも、それは令和元年度までのことであって、2年度は9月の総体のみ何とか開催できたものの、3年度はコロナで全試合中止、4年度は参加チームが1チームしか無く、大会が開催できず、本年度も昨年度同様、大会開催に至らなかった。

今年度も5月時点の顧問会議で選手権大会に参加できる学校は府立清明高校しかなく、昨年度にならい、協議の上代表校として選出された。また、総体開催についても、8月顧問会で、各校とも部員に変化が見られないことを確認した上で、単独校で参加するのか、合同チームとして参加するのか慎重に協議した。選手権同様、府立清明高校が代表校として選出されることとなった。

協議の観点としては、昨年度より、合同チームとして全国大会・近畿大会への参加が可能になったため、他校生の出場も検討。合同チームを結成する時期や準備期間、部員が少ない加盟校の部員が合同での参加を求めなかったことと、清明高校も単独で出たいとの申し出があったことから単独校での参加を決定した。

ただ、次年度、10月に近畿大会を京都府主管で開催する上で、多くの顧問が大会運営の経験をしないうまま中規模の大会を迎えることに不安を覚える。

夏の全国大会は、開会式・監督会議が前日開催され、大会初日は開会式のみでのゆったりとした運営となり、ほぼ通常通りの開催となった。清明高校が5回目の全国大会出場となったが今年も1回戦敗退であった。

また近畿大会は滋賀県選抜が参加し、4府県でのトーナメント戦となった。出場した清明高校は1回戦を安定した戦いで勝ち上がり、決勝戦では僅差ながら敗退した。清明高校は2年連続準優勝となり、このまま地道に力をつけて、是非次年度は近畿大会での優勝、さらには全国大会での一勝を勝ち取ってもらいたい。なお、近畿大会には京都府高体連事務局より激励にも来ていただけ、感謝申し上げたい。

3月の顧問会議では、定通制の生徒数が減少するなかでの部員確保の難しさや次年度以降の大会運営について議論された。特に次年度の京都府開催の近畿大会の日程も決まり、本格的に準備を始めることとなった。

昨年度に引き続き今年度も京都の高体連としての大会開催ができなかった。実際にプレイできる選手・チームの減少が開催を難しくしている。3年連続で大会が開催されなかったことから、今後大会を開催するには、これまでの引き継ぎを資料として残し、大会運営に長けた人を交えた入念なシミュレーションが必要となってくる。

(一社)京都府サッカー協会には大会が開催されていないことが続いているにも関わらず、グラウンド調整で大変な配慮を頂いており、この場をお借りしてお礼申し上げます。あわせて引き続き同様の支援をお願いしたい。

ただし、昨年も記載したが、京都府全体の部員数減少に歯止めがかからず、専門部として、今後のあり方の検討が

迫られるとともに、専門部の存続も懸念されている。

《大会成績》

1 京都府高等学校定通制サッカー選手権大会

日時：6月18日(日)
会場：下鳥羽公園球技場

参加校が1校しかないため中止

2 第33回全国高等学校定通制サッカー選手権大会

日時：7月28日(金)～8月1日(火)
会場：清水ナショナルトレーニングセンター 他

清明高校 0-7 日々輝学園横浜高校(神奈川第1)
1回戦敗退

※優勝 都立一橋高校(東京第1)

3 京都府高等学校定通制総合体育大会サッカー競技兼近畿大会予選

日時：9月17日(日)
会場：吉祥院公園球技場

参加校が1校しかないため中止

4 第59回近畿高等学校定時制通信制課程体育大会サッカー競技の部

日時：11月5日(日)
会場：兵庫県 三木防災公園第3球技場
(みきぼうパークひょうご)

優勝 兵庫県選抜(5年連続)
準優勝 清明高校
第3位 長尾谷高校(大阪府)

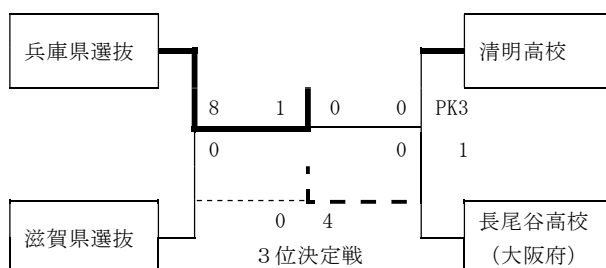

《その他の事業》

次年度近畿大会主管府県ということもあり、委員長他1名の計2名で11/5(日)の大会視察を行った。パンフレットをWebで閲覧するなど、新たな取組が見られた。次年度以降も継続させたい。また試合時間の長さや閉会式のあり方など検討課題も見られた。

定時制通信制バドミントン専門部

委員長 澁谷 賢一

京都市立京都奏和高等学校

《総括》

4月から6月の大会については、新型コロナウイルス感染拡大防止対策により、それぞれの大会について、常に大会運営を模索した。

試合当日の消毒、生徒の配置、試合時間の短縮、換気など、どうすれば大会を無事に行うことができるかを考え、昨年度の取り組みを参考にしながら、今年度の取り組みを考えた。

本年度の全国大会は、男子団体戦が昨年度に続き、良い戦績がでた。苦悩しながらも、できる限り生徒に競技機会を用意したいと、運営をしてきた成果がでたのではないかと思います。

近畿大会では、男子団体戦、女子団体戦で第3位入賞ができた。全国大会での経験が活かされたのではないかと思います。

閉校や閉制により、年々、所属チームが減っている。しかし、各所属チームの顧問団をはじめ、選手も競技に対してより積極的に打ち込むようになり、大会参加選手が増えた大会がある。選手たちは大会や強化練習会での他校との交流を通して、技術の向上と共に充実した人間関係を育んでおり、生徒たちの心身の成長のためにもできる限りこの活動が続いていくことを願っています。

《大会成績》

1. 京都府高等学校定時制通信制バドミントン選手権大会
市内大会

期 日：5月28日

会 場：京都府立鳥羽高等学校

(男子シングルス)

1次トーナメント戦

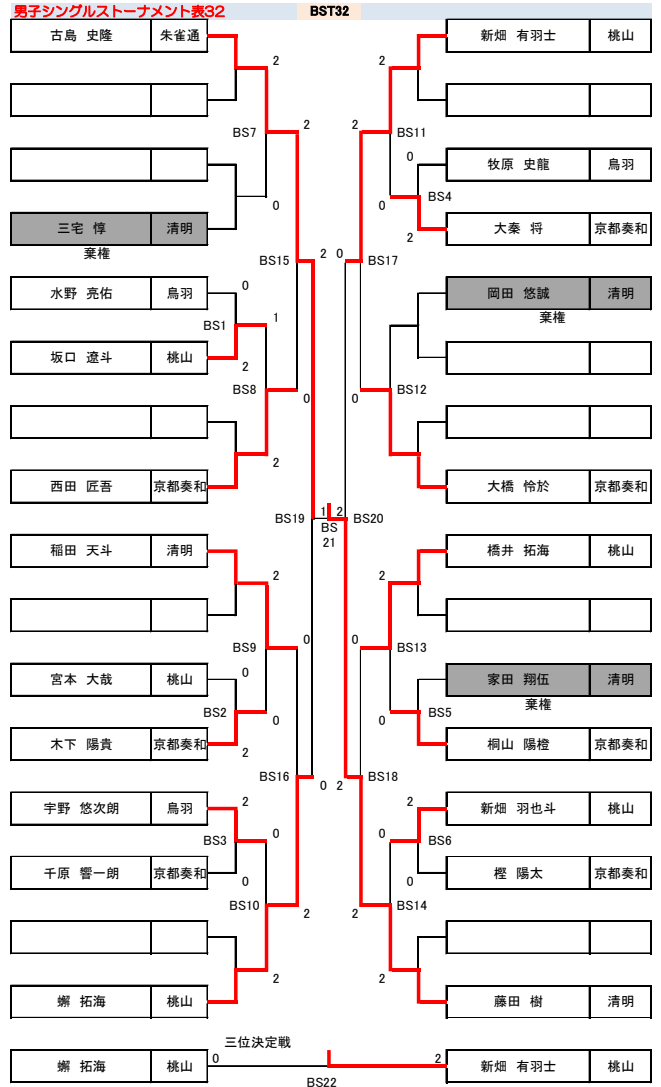

2次リーグ戦

下級(5~8位)リーグ			A	B	C	D	勝敗	順位
A	稲田 天斗	清明	○	○	×	×	2勝1敗	6
B	橋井 拓海	桃山	×	○	×	×	1勝2敗	7
C	西田 匠吾	京都奏和	×	×	○	×	0勝3敗	8
D	大橋 怜於	京都奏和	○	○	○	○	3勝0敗	5

(女子シングルス)

1次トーナメント戦

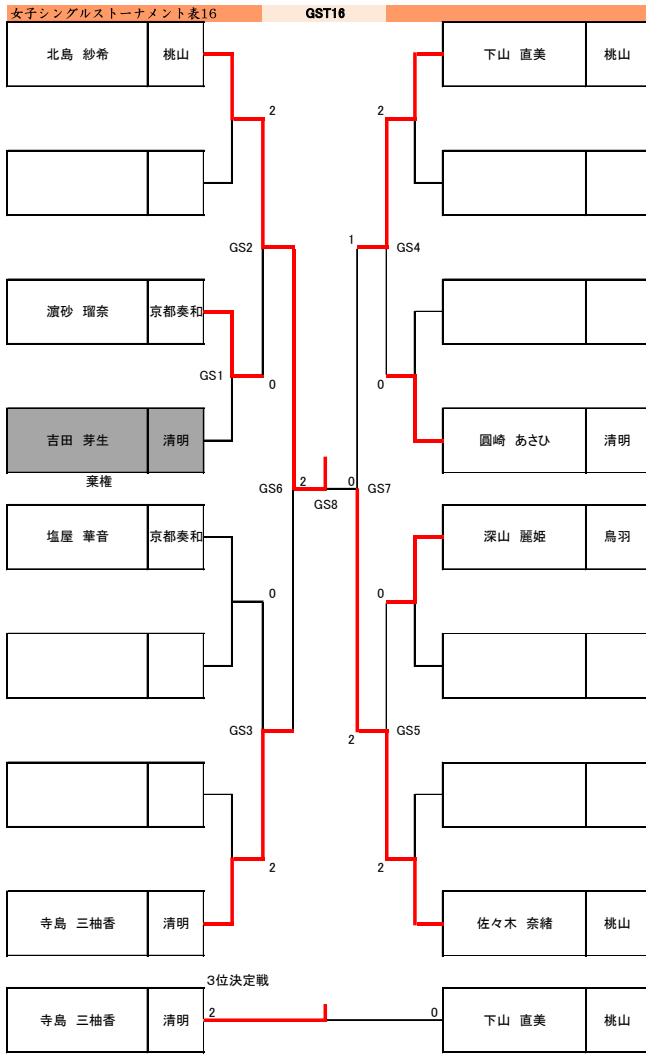

2次リーグ戦

下級(5~8位)リーグ			A	B	C	D	勝敗	順位
A	圓崎 あさひ	清明		○ 2-0	○ 2-0	×	2勝1敗	6
B	塩屋 華音	京都奏和	×		×	×	0勝3敗	8
C	濱砂 瑠奈	京都奏和	×	○ 2-1		×	1勝2敗	7
D	深山 麗姫	鳥羽	○ 2-0	○ 2-0	○ 2-0		3勝0敗	5

(男子ダブルス)

トーナメント戦

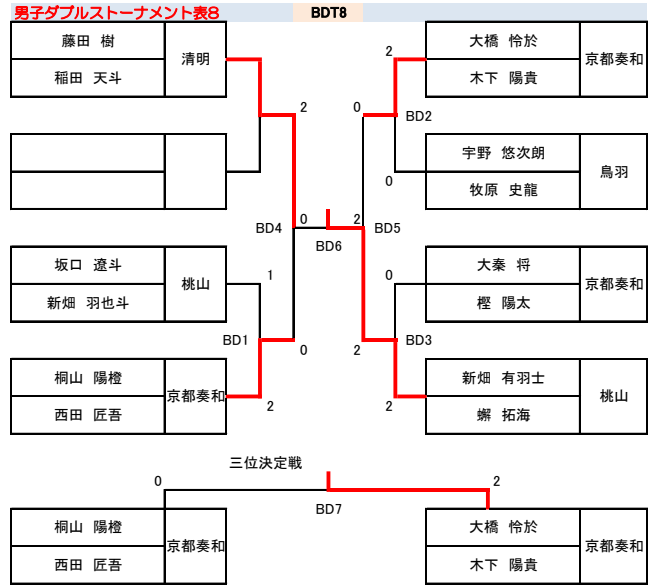

(女子ダブルス)

トーナメント戦

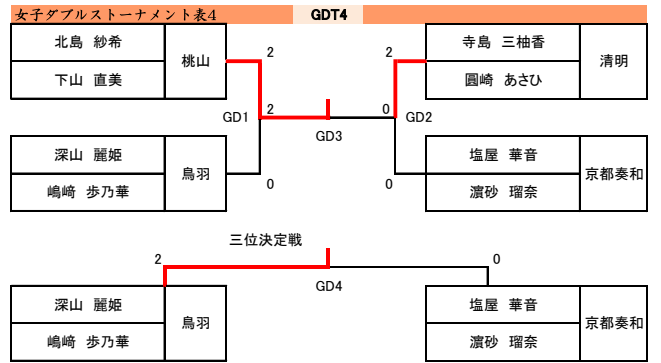

2. 京都府高等学校定時制通信制バドミントン選手権大会

府下大会 兼 全国大会予選

期日：6月11日

会場：京都府立桃山高校

(男子シングルス)

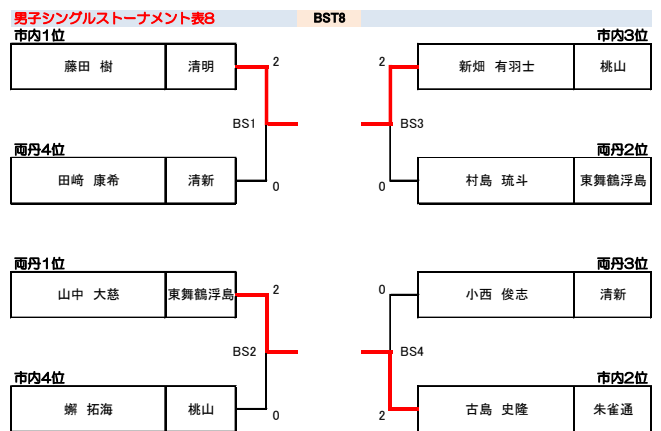

上級リーグ		A	B	C	D	勝敗	順位
A	古島 史隆 朱雀通		○ 2-0	× 0-2	× 1-2	1勝2敗	3
B	山中 大慈 東舞鶴浮島	× 0-2		× 1-2	× 0-2	0勝3敗	4
C	新畑 有羽士 桃山	○ 2-0	○ 2-1		○ 2-0	3勝0敗	1
D	藤田 樹 清明	○ 2-1	○ 2-0	× 0-2		2勝1敗	2

(女子シングルス)

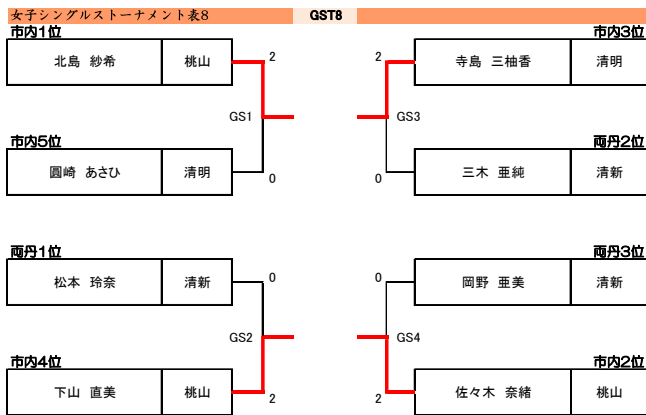

上級リーグ		A	B	C	D	勝敗	順位
A	北島 紗希 桃山		○ 2-1	○ 2-0	○ 2-0	3勝0敗	1
B	佐々木 奈緒 桃山	× 1-2		○ 2-1	○ 2-1	2勝1敗	2
C	寺島 三袖香 清明	× 0-2	× 1-2		○ 2-0	1勝2敗	3
D	下山 直美 桃山	× 0-2	× 1-2	× 0-2		0勝3敗	4

(男子ダブルス)

男子ダブルス全国予選用リーグ戦表

BDL4		市1位	市2位	両丹1位	両丹2位	勝敗	順位
市1位	新畑 有羽士 嶺 拓海	桃山	○ 2-0	○ 2-0	○ 2-0	3勝0敗	1
市2位	藤田 樹 稲田 天斗	清明	× 0-2	○ 2-0	○ 2-0	2勝1敗	2
両丹1位	村島 琉斗 山中 大慈	東舞鶴浮島	× 0-2	× 0-2	○ 2-0	1勝2敗	3
両丹2位	小西 俊志 田崎 康希	清新	× 0-2	× 0-2	× 0-2	0勝3敗	4

(女子ダブルス)

女子ダブルス全国予選用リーグ戦表

GDL4		市1位	市2位	両丹1位	両丹2位	勝敗	順位
市1位	北島 紗希 下山 直美	桃山	○ 2-0	○ 2-0	○ 2-0	3勝0敗	1
市2位	寺島 三袖香 圓崎 あさひ	清明	× 0-2	○ 2-0	○ 2-0	2勝1敗	2
両丹1位	三木 亜純 松本 玲奈	清新	× 0-2	× 0-2	○ 2-0	1勝2敗	3
両丹2位	岡野 亜美 上田 真尋	清新	× 0-2	× 0-2	× 0-2	0勝3敗	4

3. 全国大会

期 日：8月15日(火)～18日(金)

会 場：小田原アリーナ(神奈川)

(男子団体)

古島史隆(朱雀通) 藤田樹(清明) 山中大慈(東舞鶴浮島)
新畑有羽士・嶺拓海(桃山)

1回戦 京都 3-0 秋田

2回戦 京都 3-0 山梨

3回戦 京都 1-2 茨城

(女子団体)

北島紗希・佐々木奈緒・下山直美(桃山)

寺島三袖香(清明)

1回戦 京都 1-2 岩手

(男子個人)

新畑有羽士(桃山)

1回戦 0-2 (湧心館・熊本)

藤田 樹(清明)

1回戦 0-2 (米子白鳳・鳥取)

(女子個人)

佐々木奈緒(桃山)

1回戦 0-2 (博多青松・福岡)

北島紗希(桃山)

1回戦 0-2 (星槎国際福井・福井)

4. 近畿高等学校定時制通信制課程体育大会市内予選

期 日：9月10日

会 場：京都府立桃山高等学校

(男子団体)

男子団体トーナメント表8

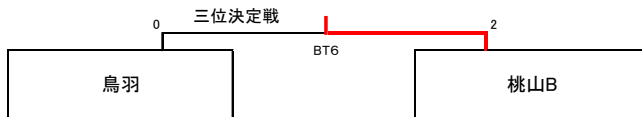
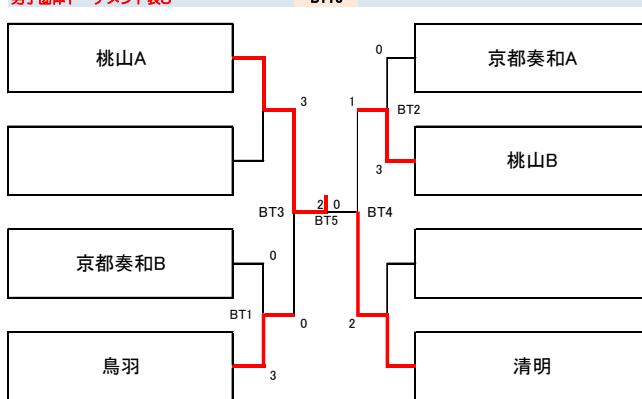

(女子団体)

女子団体トーナメント表2

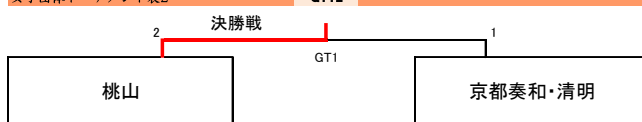

(男子シングルス)

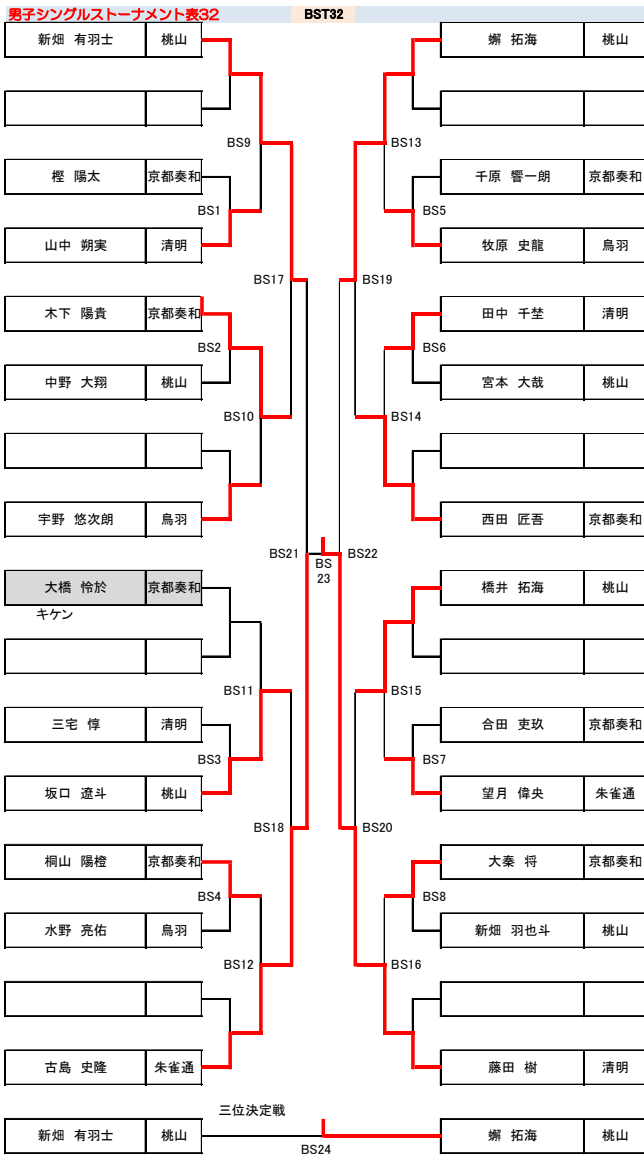

(女子シングルス)

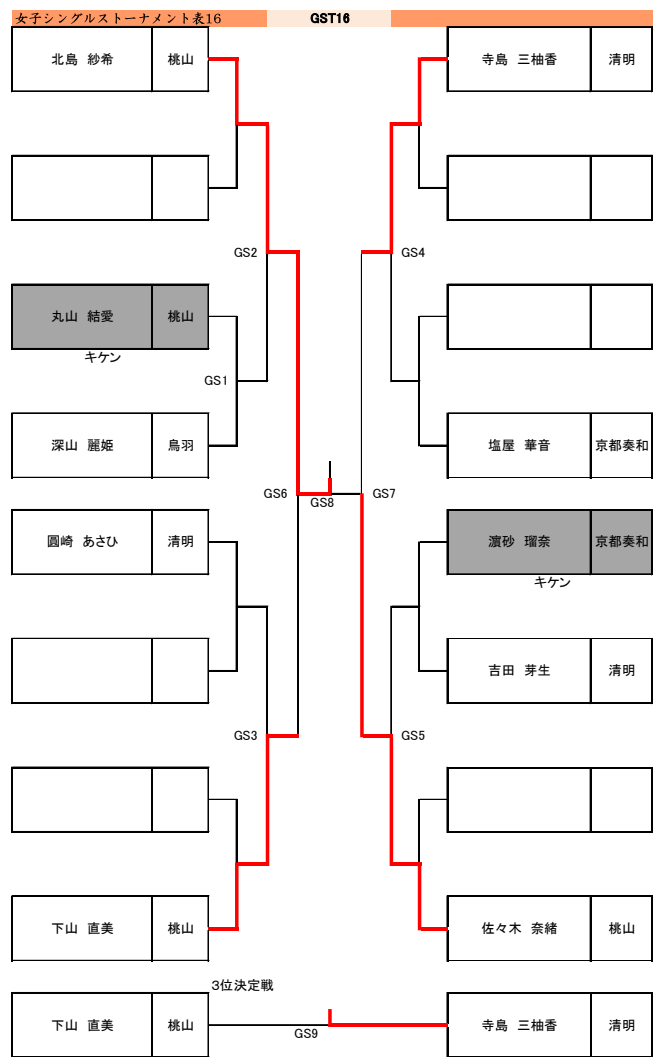

5. 近畿高等学校定時制通信制課程体育大会府下予選
 期 日：9月23日
 会 場：京都府立東舞鶴高等学校浮島分校

(男子団体)

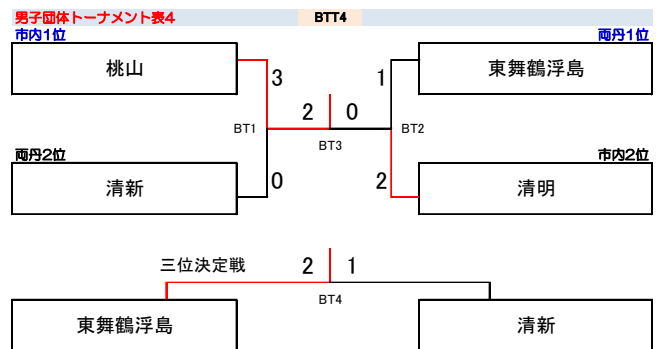

(女子団体)

女子団体トーナメント表4

GTT4

	桃山	三和	清新	勝敗	順位
市内1位	桃山	3-0	3-0	2-0	1位
両丹2位	福知山三和	0-3	0-3	0-2	3位
両丹1位	清新	0-3	3-0	1-1	2位

(男子シングルス)

男子シングルストーナメント表8

BST8

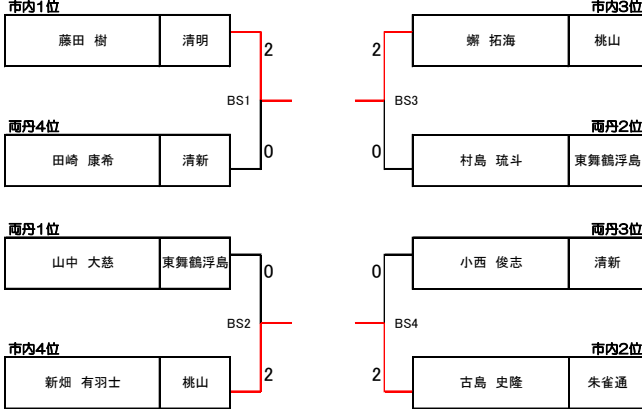

男子シングルスリーグ戦表

	BSH4	A	B	C	D	勝敗	順位
A	嶺拓海	桃山	x	x	o	2勝1敗	3
B	古島史隆	朱雀通	o	o	o	3勝0敗	1
C	藤田樹	清明	o	x	o	2勝1敗	2
D	新畑有羽士	桃山	x	x	x	0勝3敗	4

(女子シングルス)

女子シングルストーナメント表8

GST8

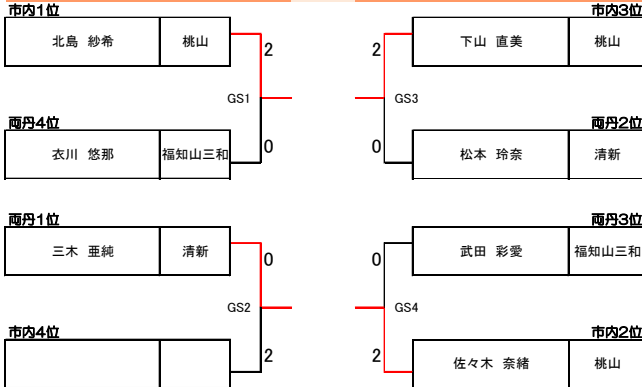

女子シングルスリーグ戦表

	GSH4	A	B	C	D	勝敗	順位
A	佐々木奈緒	桃山	o	x	o	2勝1敗	2
B	三木亜純	清新	x	x	x	0勝3敗	4
C	北島紗希	桃山	o	o	o	3勝0敗	1
D	下山直美	桃山	x	o	x	1勝2敗	3

6. 第58回近畿高等学校定時制通信制課程体育大会

期日：11月6日

会場：大阪市立千島体育館（大阪）

(男子団体)

清明高校：藤田樹・稲田天斗・田中千埜・山中朔実
三宅惇

桃山高校：新畑有羽士・橋井拓海・嶺拓海・新畑羽也斗
坂口遼斗

(女子団体)

桃山高校：佐々木奈緒・北島紗希・下山直美

清新高校：岡野亜美・松本玲奈・三木亜純

清明・京都奏和高校：寺島三柚香・濱砂瑠奈

塩屋香音

男子団体 (BT)

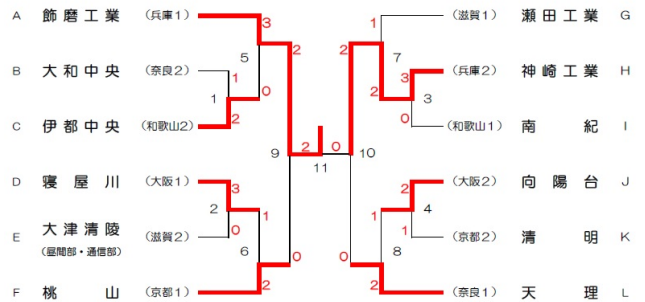

女子団体 (GT)

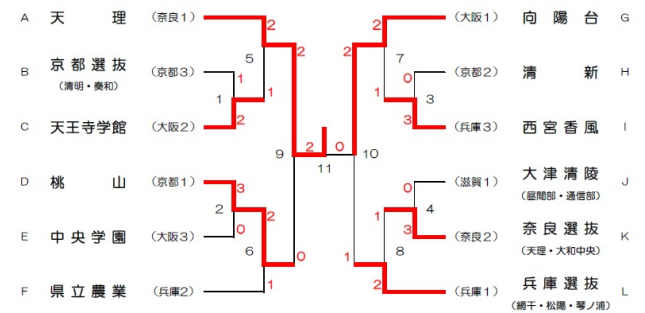

(男子個人)

古島史隆 (朱雀高校通信制)

藤田 樹 (清明高校)・・・第3位入賞

男子個人 (BS)

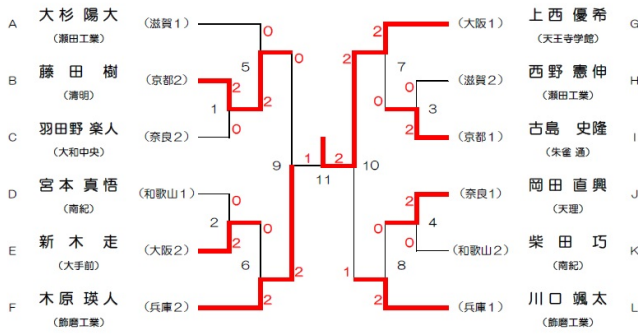

(女子個人)

北島紗希 (桃山)

佐々木奈緒 (桃山)

女子個人 (GS)

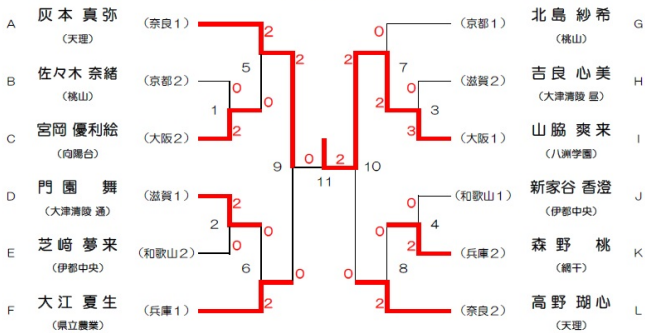

《その他の活動》

1. 夏季強化練習会

期 日：8月3日 (木) 4日 (金)

会 場：京都府立朱雀高校

京都府立清明高校

京都市立京都奏和高校

参加校：6校

朱雀通・桃山・清明・朱雀通・東舞鶴浮島・京都奏和

内 容：初日は朱雀高校で初級と上級に分けて練習を行いました。上級は外部コーチを招いて、専門的な技術指導を、初級者については各校顧問及びOB・OGから初心者向けの技術指導に加えて、審判講習を行いました。

二日目は初級と上級で2会場に分けて試合形式の練習を行いました。初級は試合形式で経験を積み、上級については全国大会を想定し時間の許す限り試合を入れました。

2. 秋季強化練習会

期 日：10月29日 (日)

会 場：京都市立京都奏和高校

参加校：5校

京都奏和・朱雀通・清明・東舞鶴浮島・桃山

内 容：近畿大会のための戦力アップを目指し、試合中心の練習を行いました。OBや顧問と試合をした際には、すぐにアドバイスをもらい実践につなげていく、貴重な機会となりました。

定通制軟式野球専門部

委員長 大野 郁弥

京都府立桃山高等学校

《総括》

今年度も、専門部加盟校は、桃山高校、朱雀高校、清新高校の3校であった。各校とも単独でチームを組むことができない状況であったため、3校で合同チームを組んで大会に参加した。

今年度は、東近畿ブロック大会、近畿大会、近畿交流試合に出場した。東近畿ブロック大会については、京都連合を含む3チームによるリーグ戦が行われたが、残念ながらいずれの試合も敗退し、全国大会には出場できなかった。近畿大会、近畿交流試合についても、試合に勝利することはできなかった。

その一方で、部員は、大会への参加を通して、試合経験を積むことができるとともに、野球をできることの楽しさや喜びを感じることができた。

また、大会前に、合同練習を実施することができたことは、部員同士の関係を深めるうえで、大きな意義を持っていたと考える。来年度も、複数校による合同チームを組むことになれば、学校間で日程調整をして、積極的に合同練習を実施していきたい。

近年、定時制高校への入学者数の減少と、それに伴う部員数の減少については、深刻な状況であるが、来年度以降もこの状況が続くと考えられる。専門部加盟各校においては、部員の勧誘などに励むとともに、定通制軟式野球専門部としては、生徒が野球を通して様々な経験を積めるよう、日々の練習に励むとともに大会参加を目指して盛り上げていきたい。

《大会成績》

1. 定通野球普及・振興競技会

6月11日 亀岡運動公園野球場
雨天中止

2. 第70回全国高等学校定時制通信制軟式野球大会東近畿ブロック大会

6月18日 太陽が丘第一野球場
6月25日 佐藤薬品スタジアム（奈良）

	京都連合	天理	西吉野農業
京都連合		×	×
天理	○		○
西吉野農業	○	×	

天理高校（奈良）が第一代表として全国大会に出場
西吉野農業高校（奈良）が第二代表として全国大会に出場

3. 第64回近畿高等学校定時制野球大会
8月5日、6日、7日 佐藤薬品スタジアム（奈良）

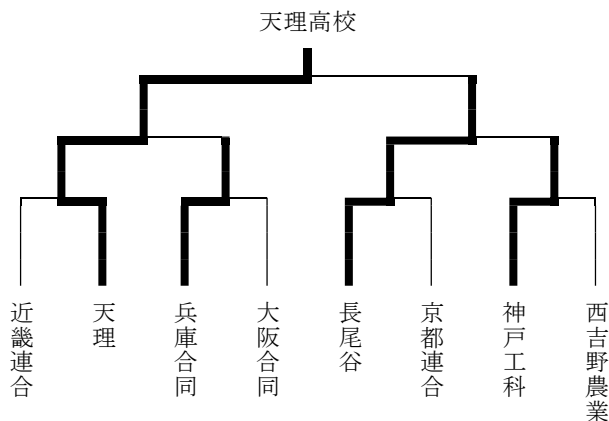

一回戦 8/5

京都連合 0 0 0 0 0 0 0 = 0

長尾谷 1 1 1 1 1 1 1 = 7

（京都連合が人数不足により棄権したため、
長尾谷が不戦勝となった）

天理高校（奈良）が16年連続27回目の優勝

4. 第70回全国高等学校定時制通信制軟式野球大会
京都からは代表校なし

5. 令和5年度京都府高等学校定時制通信制総合体育大会
中止

6. 第31回近畿高等学校定時制野球交流試合
11月18日 紀三井寺球場（和歌山）

京都・滋賀連合 0 0 0 1 0 1 0・ = 2

西宮香風 4 0 1 3 1 0 2・ = 11

（8回暗黒により打ち切り）

定通制山岳専門部

委員長 榎山 賢治

京都市立京都奏和高等学校

《総括》

近年、山岳部に入部する生徒が少ない中、自然の良さを感じ、元気になってもらうため、過去に運動部の経験がない生徒に声をかけ、まず一度簡単な登山を経験してもらい、これを契機に山歩きに少しでも興味をもって入部してもらえるような山行を重点に、活動計画を立てている。

毎年度、一般中堅向けのコースを中心に、生徒の実態を考慮して、春・夏・総体・秋・冬の5大会を計画している。各大会では、極力昼食時に野外炊飯等を取り入れ、学校間の部員交流を深めて部員の定着をはかる工夫を行っている。昨年同様今年度も、今までに経験をしたことのないコロナ禍の中、限られた制限の中、活動することになった

《大会報告》

1. 【春季大会】

- 実施日 2023 (R5) 年 5月20日 (土)
- 行き先 京都市 山科区～左京区「大文字山」一帯
- 集合 JR京都駅 9:50 集合
- コース JR京都駅 10:00 発 → JR山科駅 10:05 着 (参加者確認・装備点検) JR山科駅・(20分)・毘沙門堂【開会式】 毘沙門堂・(10分)・後山階陵分岐・(40分)・尾根出合・(20分)・大文字山・(15分)・大文字火床【昼食】・(15分)・大文字山・(20分)・尾根出合・(40分)・後山階陵分岐・(10分)・毘沙門堂・(20分)・ JR山科駅 → JR京都駅 15:30 頃着

【閉会式】

- 状況 晴天の中、予定通り出発した。登り慣れた登山道であるが、いつもながら沢の水は勢いよく流れており、マイナスイオンいっぱい登山道を登ってゆく、汗をいっぱいかきながらしばらく登ると稜線に出る。心地良い風が、体を冷やしてくれた。生徒たちは、何とも言えない疲労感を感じていたが、景色の良さや心地よい風を浴びて登山を堪能していた。そして、大文字山頂上に着くと、眼下に広がる京都の町並の全貌を見て堪能していた。昼食時には両校の部員を交えて交流を深めた。その後無事下山し、帰宅した。
- 参加者 伏見工業高校 2名
京都奏和高校 4名
- 引率 専門委員長・部顧問 計 6名

2. 【夏季大会】

- 実施日 2023 (R5) 年 8月20日 (日)～8月21日 (月)

- 行き先 富山県 「立山連峰縦走」
- 集合 JR京都駅 8:45
- コース 8月20日 (日) 京都駅 9:09 発 → 富山 11:51 着 → 電鉄富山 12:45 発 → 立山 13:54 着 立山(立山ケーブル) → 美女平 → 室堂着 8月21日 (月) 歩行時間 (3:20) 立山室堂山荘・(1:05)・浄土山・(0:45)・一の越・(1:00)・雄山神社・(0:40)・一の越・(0:45)・立山室堂山荘・(0:10)・室堂・(立山トンネルトロリーバス)・大観峰・(立山ロープウェイ)・黒部平・(黒部ケーブル)・黒部湖(黒部ダム)・(黒部ケーブル)・黒部平・(立山ロープウェイ)・大観峰・(立山トンネルトロリーバス)・室堂・美女平立山(立山ケーブル) 立山 → 富山 → JR京都駅 22:00 頃着
- 状況 8月20、21日に富山県の立山へ行ってきました。室堂から雄山神社への登山と黒部ダムの散策を行いました。室堂では自炊を行い、夜はカレーライスをつくりました。失敗もありましたが、良い経験になったかと思えます。室堂は森林限界を超える位置にあり、普段は見ることのできない雄大な景色を眺めることができました。室堂の山小屋で一泊し、早朝5時に起床しました。全員無事に室堂と雄山神社を往復することができました。黒部ダム散策では、黒部ダムがつくる大きな虹を見ることができ、ダムカレーやダムカードなどの名物を楽しむことができました。

- 参加者 伏見工業高校 2名
京都奏和高校 4名
- 引率 専門委員長・部顧問 計 6名

3. 【京都高校定通総体】

- 実施日 2023 (R5) 年 9月23日 (土)
- 行き先 滋賀県近江八幡市 「奥島山・長命寺山」
- コース JR京都 (9:00発) 新快速近江塩津行 → JR近江八幡 (9:35着) (近江鉄道バス) 近江八幡 (9:45発) → 渡合 (9:39着) (開会式) 10:00 出発・(0:10)・若宮神社・(0:40)・休暇村分岐・(0:30)・水フォーラム記念林・(0:40)・奥島山・(0:45)・長命寺山 (昼食)・長命寺バス停 → 近江八幡 (14:50発) → JR京都 (15:15着) 頃 (解散)
- 状況 9月23日に滋賀県の奥島山と長命寺山へ行ってきました。近江八幡駅からバスで奥島山の麓まで行きました。たくさんのクモの巣に引っかかりながら登っていくと、琵琶湖を上から見下ろせる絶景を楽しむことができました。お昼ご飯はお湯を沸かしてカップラーメン

ンを食べたり、デザートとしてマシュマロを串に刺して火であぶった焼マシュマロを食べたりしました。その後、長命寺山の頂上まで行き、長命寺を訪れました。長命寺へと続く石階段は808段あり、階段を降りた後はひざががくがく震えるほどでしたが、疲労感に勝る充実感を得ることができたと思います。

- 参加者 伏見工業高校 2名
京都奏和高校 6名
- 引率 専門委員長・部顧問 計 5名

4. 【秋季大会】

- 行き先 大津市 音羽山
- 集合 京都駅 8:45 西口改札 入った正面
- コース 11月19日（土）
JR京都（9:00発）新快速近江塩津行→
JR近江八幡（9:35着）
（近江鉄道）近江八幡（9:43発）→
（近江鉄道）市辺（9:54着）
（開会式）10:15出発・・・（1:15）・・・
岩戸山・・・（0:50）・・・箕作山（昼食）・・・
（0:20）・・・瓦屋山・・・（0:50）・・・太郎防山・・・
（0:45）・・・
（近江鉄道）太郎坊宮前（15:42発）→
（近江鉄道）近江八幡（15:57着）
（16:06発）→JR京都（16:42着）（解散）

状況 快晴の中、予定通り登山開始する。今年は、暖冬であり登山道に積雪がなく歩きやすく心地よい汗をかきながら途中休憩小屋水尾別れに到着する。体温低下を防ぐため水分補給をするだけで山頂に向けて出発する。山頂付近では気温は3℃、早速、暖を取るための食事をし、他校との交流を和やかに行った。参加生徒達はうっすらと雪化粧した愛宕神社付近で雪の感触を感じたり、京都市内を一望する場所に移動をし、冬山の醍醐味を堪能していた。そして、愛宕神社にお参りをして予定通り無事に下山し帰路に着いた。

- 参加者 伏見工業高校 2名
京都奏和高校 7名
- 引率 部顧問 計 4名

5. 【冬季大会】

- 実施日 2024（R6）年2月10日（土）
- 行き先 京都北山 「愛宕山」

- 集合 JR京都駅 8:40
- コース 2月10日（土）
JR京都駅8:40発→JR保津峡駅9:01着
（開会式）保津峡駅9:30出発・・・水尾10:00着
・・・水尾別れ・・・愛宕山12:30着（昼食）
13:30発・・・水尾別れ・・・清滝15:30着15:50発
→JR京都駅 17:00 着（解散）

参加者 伏見工業高校 2名
京都奏和高校 6名
引率 山岳部顧問 計 5名
状況 快晴の中、予定通り登山開始する。今年は、暖冬であり登山道に積雪がなく歩きやすく心地よい汗をかきながら途中休憩小屋水尾別れに到着する。体温低下を防ぐため水分補給をするだけで山頂に向けて出発する。山頂付近では気温は3℃、早速、暖を取るための食事をし、他校との交流を和やかに行った。参加生徒達はうっすらと雪化粧した愛宕神社付近で雪の感触を感じたり、京都市内を一望する場所に移動をし、冬山の醍醐味を堪能していた。そして、愛宕神社にお参りをして予定通り無事に下山し帰路に着いた。

《大会成績》

《その他の活動》