

平成 30 年度  
第 54 回近畿高等学校定時制通信制課程体育大会  
競 技 結 果

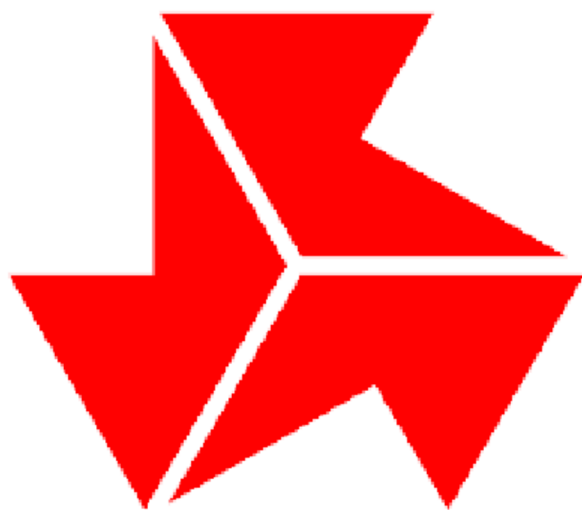

主 催	近畿高等学校体育連盟	近畿陸上競技協会
	京都府教育委員会	京都市教育委員会
主 管	京都府高等学校体育連盟	

# 平成30年度第54回近畿高等学校定時制通信制体育大会 成績一覧表

		優勝	準優勝	第3位		
陸上競技	男子	飾磨工業（兵）	天理（奈）	姫路北（兵）	-----	
	女子	阪神昆陽（兵）	楠（兵）	天理（奈）	-----	
ソフトテニス	男子	西宮香風（兵）	大阪選抜（大）	農業（兵）	神崎工業（兵）	
	女子	天理（奈）	兵庫選抜（兵）	摩耶兵庫（兵）	-----	
バスケットボール	男子	天理（奈）	綾羽定時（滋）	向陽台（大）	桃山（京）	
	女子	天理（奈）	西宮香風（兵）	朱雀通信・清明（京）	綾羽定時（滋）	
バレーボール	男子	天理（奈）	摩耶兵庫（兵）	神崎工業（兵）	大和中央（奈）	
	女子	天理（奈）	長尾谷（大）	摩耶兵庫（兵）	姫路北（兵）	
柔道	男子	団体	飾磨工業A（兵）	兵庫選抜（兵）	天理A（奈）	天理B（奈）
		軽量級	藤原広大 （飾磨工業・兵）	森下充三 （天理・奈）	柳田悠斗 （天理・奈）	秋葉直樹 （相生産業・兵）
		中量級	西山怜寿 （飾磨工業・兵）	水上静太 （天理・奈）	田伏啓一 （桃山・京）	野崎友介 （YMCA学院・大）
		重量級	山本大翔 （飾磨工業・兵）	横川真也 （飾磨工業・兵）	橋本一輝 （飾磨工業・兵）	英保龍之介 （飾磨工業・兵）
	女子	団体	松陽（兵）	天理（奈）	大阪選抜（大）	-----
		無差別級	佐野明花里 （天理・奈）	名村江梨 （松陽・兵）	大久保乃亜 （YMCA学院・大）	井上はるか （松陽・兵）
剣道	男子	団体	大阪選抜A（大）	神戸工科（兵）	兵庫選抜A（兵）	兵庫選抜B（兵）
		個人	東谷喜也 （向陽台・大）	濱田闘真 （琴ノ浦・兵）	無量小路暁彦 （神戸工科・兵）	浅山真孝 （向陽台・大）
	女子	団体	兵庫選抜A（兵）	兵庫選抜B（兵）	-----	-----
		個人	夔田愛花 （西宮香風・兵）	渡邊聖羽 （西宮香風・兵）	橋本唯華 （西宮香風・兵）	張 英華 （都島第二工業・大）
卓球	男子	団体	長尾谷（大）	長尾谷近畿情報（大）	和歌山工業（和）	綾羽定時（滋）
		個人	衛守海斗 （長尾谷近畿情報・大）	土井健史 （長尾谷・大）	坂田麗亜 （神戸工科・兵）	住田鞠哉 （和歌山工業・和）
	女子	団体	朱雀通信（京）	西宮香風（兵）	摩耶兵庫（兵）	ルネサンス大阪（大）
		個人	大下莉奈 （朱雀通信・京）	南 綾乃 （天理・奈）	萩原里帆 （朱雀定時・京）	杉原早紀 （網干・兵）
バドミントン	男子	団体	天理（奈）	向陽台（大）	東舞鶴（京）	飾磨工業（兵）
		個人	福田善海 （八洲学園・大）	水ノ江真宏 （飾磨工業・兵）	辻本隼雄 （和歌山工業・和）	吉岡拓人 （天理・奈）
	女子	団体	向陽台（大）	天理A（奈）	琴ノ浦（兵）	農業（兵）
		個人	二宮理栄 （天理・奈）	林 かなえ （天理・奈）	山浦 望 （中央学園・大）	齊藤玲香 （西京・京）
サッカー	男子	長尾谷（大）	兵庫選抜（兵）	清明（京）	-----	

記録一覧表

第54回近畿高等学校定時制通信制課程体育大会 陸上競技

男子 決勝

2018年11月4日

陸協名 京都 (26)  
主催団体 近畿高等学校校体育連盟, 近畿陸上競技協会  
京都府教育委員会, 京都市教育委員会

競技会コード 18501704  
競技場名 京都府立山城総合運動公園 (太陽が丘) 陸上競技場  
競技場コード 262020

審判長 内藤 竹司  
記録主任 中村 雄策  
測定区分 1: 1/100秒

種目	1位	2位	3位	4位	5位	6位	7位	8位		
ト	100m	350 笹倉 佑斗 飾磨工・兵 11'70 +1.6	353 川原 右京 姫路北・兵 11'70 +1.6	109 高屋 倫太郎 清明・京 11'73 +1.6	252 繁田 孝斗 桃谷通・大 11'78 +1.6	478 丸木 裕道 天理・奈 11'92 +1.6	359 崎野 竜太郎 龍野北・兵 12'00 +1.6	221 榮永 健人 長尾谷近畿・大 12'13 +1.6	209 葉山 丈輝 向陽台・大 12'31 +1.5	
	200m	350 笹倉 佑斗 飾磨工・兵 23'57 +0.5	348 杉本 寿柔 飾磨工・兵 23'71 +0.5	109 高屋 倫太郎 清明・京 23'78 +0.5	353 川原 右京 姫路北・兵 24'06 +0.5	221 榮永 健人 長尾谷近畿・大 24'13 +0.5	252 繁田 孝斗 桃谷通・大 24'32 +0.5	478 丸木 裕道 天理・奈 24'59 +0.5	237 佐藤 和樹 桃谷 I II・大 25'14 +1.0	
	400m	348 杉本 寿柔 飾磨工・兵 52'14	344 金田 隆志 飾磨工・兵 52'94	237 佐藤 和樹 桃谷 I II・大 55'44	314 倉 駿輔 クラーク芦屋・兵 58'37	222 隅田 康弘 長尾谷近畿・大 59'90	325 魚住 知幸 楠・兵 1'00'09	104 谷川 修羅 伏見工・京 1'00'78	206 田村 飛翔 向陽台・大 1'00'97	
ラ	800m	344 金田 隆志 飾磨工・兵 2'05'71	475 榮嶋 吉太郎 天理・奈 2'09'38	476 武田 和晃 天理・奈 2'17'07	304 細田 航羽 阪神昆陽・兵 2'18'31	101 坂本 皇明 網野間人分・京 2'24'08	104 谷川 修羅 伏見工・京 2'24'15	246 山口 圭斗 科技東朋・大 2'25'87	306 原 康人 阪神昆陽・兵 2'27'67	
	1500m	475 榮嶋 吉太郎 天理・奈 4'28'78	476 武田 和晃 天理・奈 4'42'17	479 宮崎 達哉 天理・奈 4'51'38	354 西影 政輝 姫路北・兵 4'51'71	232 中西 翔 藤井寺工・大 5'03'52	254 平松 冬弥 向陽台・大 5'10'55	362 五島 龍帝 有馬・兵 5'12'22	321 中野 豊和 摩耶兵庫・兵 5'17'62	
ツ	5000m	408 川澤 海希 山辺山添分・奈 18'49'56	325 魚住 知幸 楠・兵 18'58'38	477 東良 優大 天理・奈 19'03'69	354 西影 政輝 姫路北・兵 19'16'02	321 中野 豊和 摩耶兵庫・兵 20'04'16	218 谷口 直哉 大阪中央・大 21'48'03	214 橋本 直樹 成城・大 23'26'18	105 北村 海聖 清明・京 24'23'47	
	400mH	349 黒石 唯人 飾磨工・兵 1'03'62	483 池中 理太郎 天理・奈 1'06'52	338 堀 竜也 小野工・兵 1'08'46						
	3000mSC	303 片原 直也 神崎工・兵 12'05'38	331 近藤 秀幸 藤城・兵 12'15'83	358 杉田 宗隆 龍野北・兵 12'32'69	338 堀 竜也 小野工・兵 12'40'92	346 廣重 我空 飾磨工・兵 13'19'26	339 松田 一真 小野工・兵 14'05'55	340 水内 竜馬 小野工・兵 14'08'42	320 小澤 佑弥 神戸工科・兵 14'38'48	
子	4x100mR	343 大道 駿哉 345 西澤 昂 348 杉本 寿柔 350 笹倉 佑斗 飾磨工・兵 大会新 45'83	352 高田 斉希 357 ゲンフック トアン 356 鈴鹿 来希 353 川原 右京 姫路北・兵 48'09	307 松内 楓也 308 末藤 リキ 309 出口 貢 304 細田 航羽 阪神昆陽・兵 48'27	478 丸木 裕道 481 村岡 輝 483 池中 理太郎 475 榮嶋 吉太郎 天理・奈 48'27	327 中村 由記 325 魚住 知幸 326 福岡 直弥 324 松崎 利稀 楠・兵 49'26	207 志田 響太郎 253 福田 丈睦 209 葉山 丈輝 206 田村 飛翔 向陽台・大 50'15	332 富安 春都 330 北園 翔太 331 近藤 秀幸 329 竹内 健人 錦城・兵 50'42	333 和仁原 龍希 336 横山 海斗 334 中上 優則 335 増田 寛斗 泉農・兵 52'22	
	4x400mR	343 大道 駿哉 344 金田 隆志 349 黒石 唯人 348 杉本 寿柔 飾磨工・兵 3'46'90	356 鈴鹿 来希 355 谷口 晴人 353 川原 右京 352 高田 斉希 姫路北・兵 4'02'55	480 竹村 和巳 476 武田 和晃 479 宮崎 達哉 475 榮嶋 吉太郎 天理・奈 4'04'28						
	走高跳	324 松崎 利稀 楠・兵 1m79	231 田中 優愛 藤井寺工・大 1m60							
	走幅跳	106 多々良 悠人 清明・京 5m74 -1.0	247 坂口 登哉 科技東朋・大 5m43 -0.7	357 ゲンフック トアン 姫路北・兵 5m34 +0.1	311 吉田 夢羽 西宮香風・兵 5m27 -0.7	219 緒方 堅太郎 大阪中央・大 5m09 -0.5	107 辻 翔太 清明・京 5m07 -1.6	360 福岡 裕貴 相生産・兵 4m14 -0.2	242 喜連川 司 長尾谷・大 4m09 -0.2	
男子	三段跳	343 大道 駿哉 飾磨工・兵 10m13 -1.1								
	砲丸投	347 本多 秀 飾磨工・兵 12m02	351 宮原 治親 飾磨工・兵 11m70	301 湧上 泰歩 神崎工・兵 11m05	318 菊澤 徹朗 クラーク芦屋・兵 10m69	115 渡邊 真 朱雀定・京 9m36	215 門野 昭仁 成城・大 9m00	243 市来 竜也 春日丘・大 8m74	202 山本 大樹 日教高関西情報・大 8m10	
	円盤投	347 本多 秀 飾磨工・兵 39m94 大会新	301 湧上 泰歩 神崎工・兵 34m44	351 宮原 治親 飾磨工・兵 33m53	215 門野 昭仁 成城・大 25m03	328 山口 勝輝 神戸工・兵 24m97	110 山下 雅史 北桑田美山分・京 24m55	305 一柳 広太 阪神昆陽・兵 23m86	230 富 光 藤井寺工・大 23m78	

最優秀選手 347 本多 秀 ホンダ シュウ 飾磨工・兵 3年

順位	選手	タイム
1位	飾磨工・兵	111
2位	天理・奈	64
3位	姫路北・兵	42
4位	清明・京	24
5位	楠・兵	22
6位	神崎工・兵	21

時間	天候	温度	湿度	風向	風速
10:00	晴れ	16	69%	西	0.3
11:00	曇り	17	67%	南東	1.4
12:00	曇り	18	68%	北北西	0.5
13:00	曇り	18	66%	北北東	1.2
14:00	曇り	18	68%	北	1.1
15:00	曇り	18	67%	北東	0.8
競技終了	曇り	18	68%	北	1.1

記録一覧表

第54回近畿高等学校校定時制通信制課程体育大会 陸上競技

女子 決勝

2018年11月4日

陸協名 京都 (26)  
主催団体 近畿高等学校体育連盟, 近畿陸上競技協会  
京都府教育委員会, 京都市教育委員会

競技会コード 18501704  
競技場名 京都府立山城総合運動公園 (太陽が丘) 陸上競技場  
競技場コード 262020

審判長 内藤 竹司  
記録主任 中村 雄策  
測定区分 1: 1/100秒

種目	1位	2位	3位	4位	5位	6位	7位	8位	
ト ラ ツ ク 女 子	100m	428 酒井 晴香 天理・奈 13"70 +0.8	302 久木野 綾音 阪神昆陽・兵 13"76 +0.8	306 濱本 玲奈 西宮香風・兵 13"94 +0.8	210 井口 さや 藤井寺工・大 14"51 +0.8	304 竹本 結愛 阪神昆陽・兵 14"51 +0.8	318 小島 未夕 飾磨工・兵 14"64 +0.8	314 玉川 咲良 楠・兵 15"11 +1.9	313 植田 直歩 楠・兵 15"43 +1.9
	200m	428 酒井 晴香 天理・奈 大会新 28"08 +1.7	302 久木野 綾音 阪神昆陽・兵 29"00 +1.3	314 玉川 咲良 楠・兵 31"98 +1.3	112 北村 香乃 清明・京 32"15 +1.3	313 植田 直歩 楠・兵 33"12 +1.3	417 吉岡 陸 五條賀名生分・奈 33"55 +1.7	211 都丸 雪音 藤井寺工・大 35"28 +1.7	319 新里 礼那 姫路北・兵 35"30 +1.3
	400m	303 梶原 あみる 阪神昆陽・兵 大会新 1'06"33	308 橋本 幸歩 摩耶兵庫・兵 1'11"22	322 岡 郁美 有馬・兵 1'14"50	112 北村 香乃 清明・京 1'14"68	301 原田 彩未 琴ノ浦・兵 1'18"08			
	800m	303 梶原 あみる 阪神昆陽・兵 大会新 2'30"49	425 杉尾 彩夏 天理・奈 2'42"15	322 岡 郁美 有馬・兵 2'58"93	401 松本 萌 奈良朱雀・奈 3'23"29	1 山田 花音 長浜北星・滋 3'28"05	312 鳴川 亜耶香 楠・兵 3'31"64	323 橋本 彩花 有馬・兵 4'41"72	
3000m	425 杉尾 彩夏 天理・奈 11'47"17	401 松本 萌 奈良朱雀・奈 14'57"19	204 森本 恵梨奈 三国丘・大 15'10"60	307 東 百合 クラーク芦屋・兵 15'27"37	323 橋本 彩花 有馬・兵 20'06"53				
100mH	318 小島 未夕 飾磨工・兵 17"30 +1.8	304 竹本 結愛 阪神昆陽・兵 19"46 +1.8	312 鳴川 亜耶香 楠・兵 21"95 +1.8						
4x100mR	312 鳴川 亜耶香 3 313 植田 直歩 3 315 吉村 真奈美 2 314 玉川 咲良 3 楠・兵 1'06"10								
フ イ ー ル ド 女 子	走高跳	113 小林 優衣香 北桑田美山分・京 1m15	205 香月 玲奈 三国丘・大 1m10						
	走幅跳	306 濱本 玲奈 西宮香風・兵 4m37 -0.4	301 原田 彩未 琴ノ浦・兵 3m47 -0.2	324 前田 明日香 洲本・兵 3m34 -0.3	316 澤村 あや 松陽・兵 2m70 +0.7	315 吉村 真奈美 楠・兵 2m62 -1.0			
	砲丸投	111 濱崎 心優里 伏見工・京 7m91	317 北田 菫 松陽・兵 7m46						
	円盤投	317 北田 菫 松陽・兵 28m54	210 井口 さや 藤井寺工・大 27m32	113 小林 優衣香 北桑田美山分・京 19m99	316 澤村 あや 松陽・兵 17m59	308 橋本 幸歩 摩耶兵庫・兵 17m30	111 濱崎 心優里 伏見工・京 17m12		

最優秀選手 303 梶原 あみる カジワラ アミル 阪神昆陽・兵 2年

学校対抗	1位	2位	3位	4位	5位	6位
	阪神昆陽・兵	41	楠・兵	34	天理・奈	31
	松陽・兵	25	有馬・兵	17	北桑田美山分・京	14
	西宮香風・兵	14	藤井寺工・大	14		

気 象 状 況	天候	温度	湿度	風向	風速
	10:00 晴れ	16	69%	西	0.3
	11:00 曇り	17	67%	南東	1.4
	12:00 曇り	18	68%	北北西	0.5
	13:00 曇り	18	66%	北北東	1.2
	14:00 曇り	18	68%	北	1.1
	15:00 曇り	18	67%	北東	0.8
観戦終了	曇り	18	68%	北	1.1

男子の部 第54回近畿高等学校定時制通信制課程体育大会  
【予選リーグ】 ソフトテニス

Aリーグ

A		1	2	3	勝点	得失	順位
1	農業 (兵庫)		②				1
2	大阪選抜 (大阪)	1					2
3							

農業	2	-	1	大阪選抜
安賀・丸尾	1	-	④	ブライアン・太田
北川・飯原	④	-	3	松嶋・谷
細田翔・細田里	④	-	0	

Cリーグ

C		1	2	3	勝点	得失	順位
1	伏見工業 (京都)		②	②	2		1
2	大津清陵 (滋賀)	1		1	0		3
3	西宮香風 (兵庫)	1	②		1		2

伏見工業	2	-	1	大津清陵
畑・土田	④	-	0	木下・松本
高居・吉村	3	-	④	植田・藤本
上野・小林	④	-	0	北川・加藤

大津清陵	1	-	②	西宮香風
木下・松本	0	-	④	松村・頼廣
植田・藤本	④	-	1	外・松岡
北川・加藤	0	-	④	徳田・吉井

伏見工業	②	-	1	西宮香風
畑・土田	④	-	3	外・頼廣
高居・吉村	④	-	1	徳田・松岡
上野・小林	0	-	④	松村・吉井

Bリーグ

B		1	2	3	勝点	得失	順位
1	神崎工業 (兵庫)		1	②	1		2
2	近畿情報 (大阪)	②		②	2		1
3	京都選抜 (京都)	1	1		0		3

神崎工業	1	-	②	近畿情報
白濁・山岡	1	-	④	中・荒木
筒井・亀田	④	-	1	瀧・大西
東・小谷	2	-	④	森本・田中

近畿情報	②	-	1	京都選抜
中・荒木	④	-	0	藤原・荻野
瀧・大西	1	-	④	田中・中村
森本・田中	④	-	0	森田・藤本

神崎工業	②	-	1	京都選抜
亀田・東	④	-	0	森田・藤本
白濁・山岡	1	-	④	田中・中村
筒井・小谷	④	-	2	藤原・荻野

Dリーグ

D		1	2	3	勝点	得失	順位
1	琴ノ浦 (兵庫)		②				1
2	堺工科 (大阪)	1					2
3							

琴ノ浦	②	-	1	堺工科
濱砂・千種	④	-	1	玉岡・柴山
土屋・丸谷	④	-	1	山下・立唐
森川・高須	1	-	④	勝田・竹内

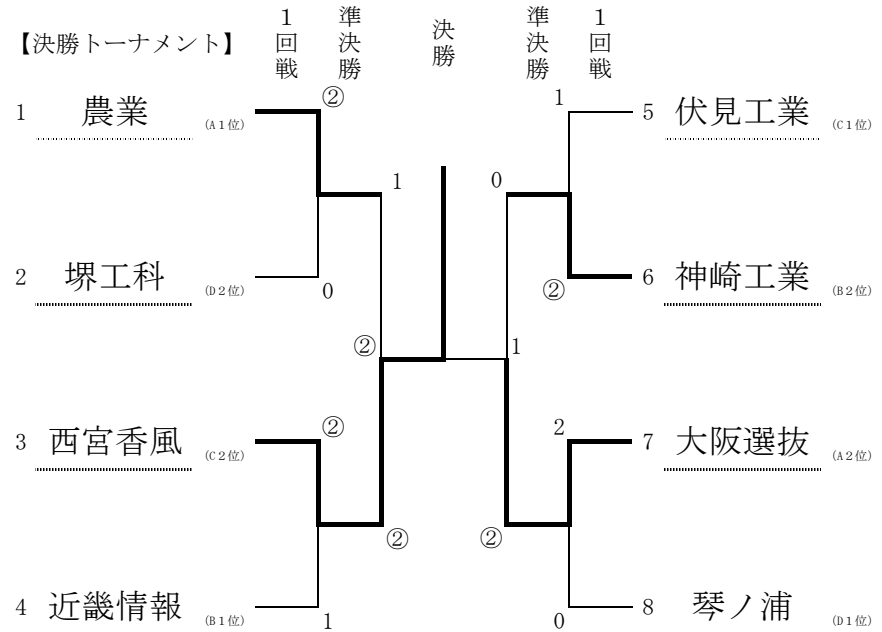

1回戦

農業	②	-	0	堺工科
飯原・安賀	④	-	2	立唐・竹内
北川・丸尾	④	-	0	玉岡・山下
細田翔・細田里	-			勝田・柴山

西宮香風	②	-	1	近畿情報
外・松岡	0	-	④	川口・大西
松村・頼廣	④	-	0	森本・田中
徳田・吉井	④	-	0	中・荒木

伏見工業	1	-	②	神崎工業
畑・土田	2	-	④	筒井・白濁
高居・吉村	④	-	2	山岡・小谷
上野・小林	1	-	④	亀田・東

大阪選抜	②	-	0	琴ノ浦
ブライアン・太田	④	-	0	千種・土屋
松嶋・谷	④	-	3	濱砂・森川
増田・阿部	-			丸谷・高須

準決勝

農業	1	-	②	西宮香風
飯原・安賀	④	-	0	外・松岡
北川・丸尾	0	-	④	松村・頼廣
細田翔・細田里	0	-	④	徳田・吉井

神崎工業	0	-	②	大阪選抜
山岡・小谷	0	-	④	増田・阿部
亀田・東	1	-	④	ブライアン・太田
筒井・白濁	-			松嶋・谷

決勝

西宮香風	②	-	1	大阪選抜
外・松岡	0	-	④	ブライアン・太田
松村・頼廣	④	-	0	松嶋・谷
徳田・吉井	④	-	1	増田・阿部

女子の部  
【リーグ戦】

第54回近畿高等学校定時制通信制課程体育大会  
ソフトテニス

	1	2	3	4	5	勝点	得失	順位
1 摩耶兵庫 (兵庫)	0	0	②	③	2		3	
2 兵庫選抜 (兵庫)	③	1	③	②	3		2	
3 天理 (奈良)	③	②	③	③	4		1	
4 農業 (兵庫)	1	0	0	③	1		4	
5 藤井寺工科 (大阪)	0	1	0	0	0		5	

兵庫選抜	②	-	1	藤井寺工科
市川・勇	3	-	④	根来・坂井
垣美・垣由	④	-	0	仲山・木村
大川・小田	④	-	0	

天理	③	-	0	農業
楠本・児玉志	④	-	1	藤田・梅本
高田・末吉	④	-	2	坂本・金川
児玉未・香山優	④	-	0	雪淵・山田

摩耶兵庫	③	-	0	藤井寺工科
花崎・千葉	④	-	0	根来・坂井
長田・戸島	④	-	0	仲山・木村
進藤・森	④	-	0	

兵庫選抜	1	-	②	天理
大川・小田	0	-	④	楠本・児玉志
市川・勇	0	-	④	高田・末吉
垣美・垣由	④	-	3	児玉未・香山優

摩耶兵庫	②	-	1	農業
花崎・千葉	1	-	④	藤田・梅本
進藤・森	④	-	0	坂本・金川
長田・戸島	④	-	0	雪淵・山田

天理	③	-	0	藤井寺工科
楠本・児玉志	④	-	0	根来・坂井
高田・伴	④	-	0	仲山・木村
児玉未・香山優	④	-	0	

摩耶兵庫	0	-	③	天理
長田・戸島	1	-	④	楠本・児玉志
進藤・森	2	-	④	香山・末吉
花崎・千葉	1	-	④	児玉未・香山優

兵庫選抜	③	-	0	農業
垣美・垣由	④	-	3	藤田・梅本
大川・小田	④	-	0	坂本・金川
市川・勇	④	-	0	雪淵・山田

摩耶兵庫	0	-	③	兵庫選抜
進藤・森	3	-	④	大川・小田
長田・戸島	2	-	④	垣美・垣由
花崎・千葉	2	-	④	市川・勇

農業	③	-	0	藤井寺工科
藤田・梅本	④	-	1	根来・坂井
坂本・金川	④	-	0	仲山・木村
雪淵・山田	④	-	0	

結果

男子

優勝	西宮香風	(兵庫)
準優勝	大阪選抜	(大阪)
第3位	農業	(兵庫)
第3位	神崎工業	(兵庫)

女子

優勝	天理	(奈良)
準優勝	兵庫選抜	(兵庫)
第3位	摩耶兵庫	(兵庫)

選手変更

・ 京都選抜 ( 田中 歩空人 → 藤本 陽斗 )



# 第54回近畿高等学校定時制通信制課程体育大会 バレーボール競技 大会結果

## 〈男子〉

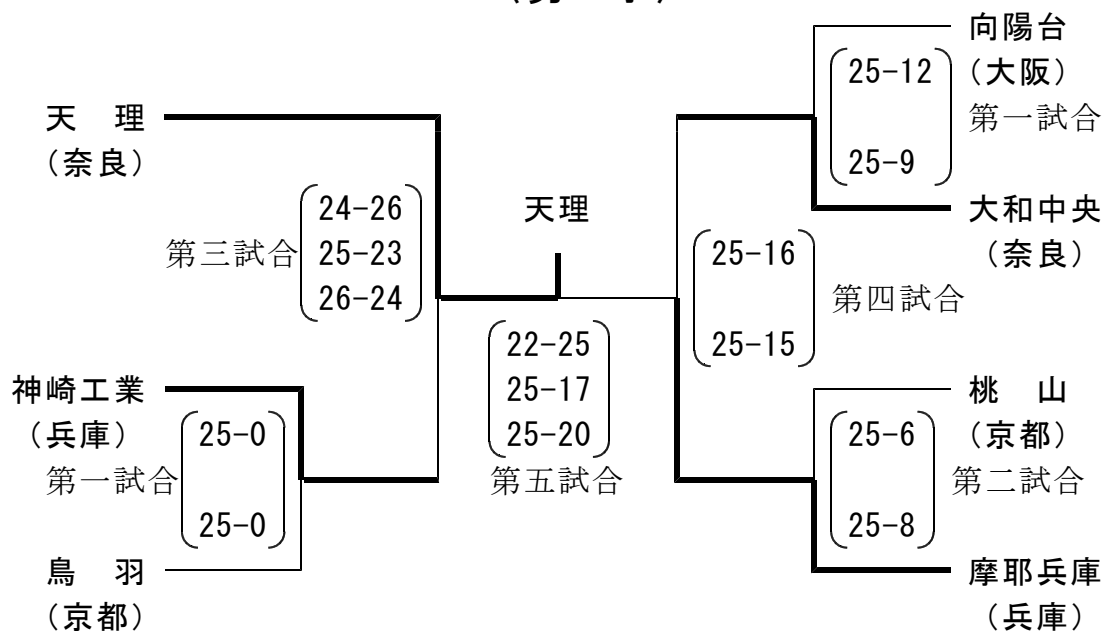

〈男子の部〉 優勝：天理高等学校（奈良）  
 準優勝：摩耶兵庫高等学校（兵庫）  
 第三位：神崎工業高等学校（兵庫）・大和中央高等学校（奈良）

## 〈女子〉

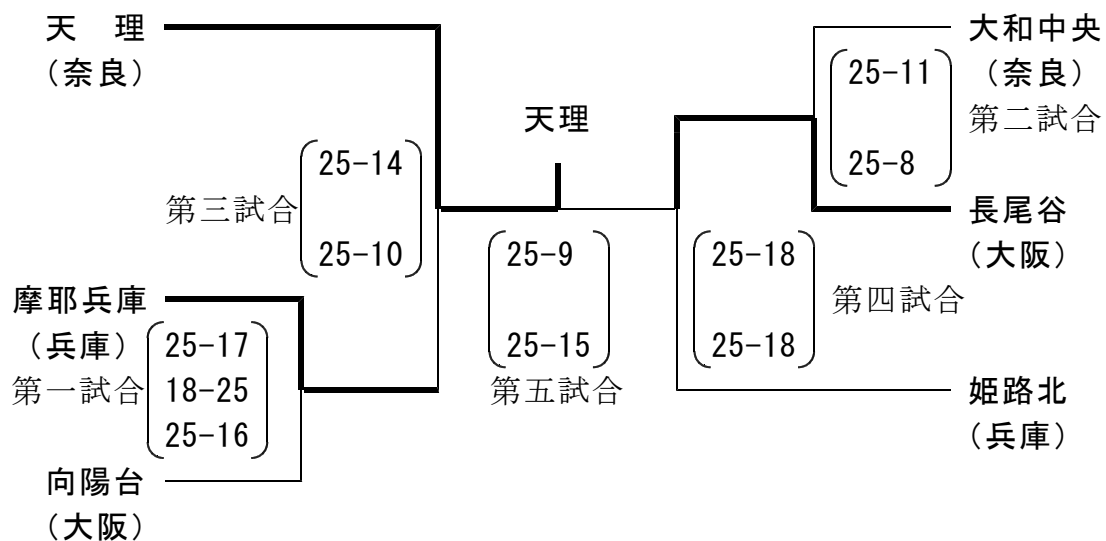

〈女子の部〉 優勝：天理高等学校（奈良）  
 準優勝：長尾谷高等学校（大阪）  
 第三位：摩耶兵庫高等学校（兵庫）・姫路北高等学校（兵庫）



# 柔道 団体試合 成績結果

## 【男子団体】

予選Aリーグ	
クラーク記念国際高等学校	(兵庫県)
奈良県選抜	(奈良県)
県立飾磨工業高等学校 A	(兵庫県)
天理高等学校 B	(奈良県)
県立神崎工業高等学校	(兵庫県)

予選Bリーグ	
県立神戸工業高等学校	(兵庫県)
天理高等学校 A	(奈良県)
県立飾磨工業高等学校 B	(兵庫県)
府立桃山高等学校	(京都府)
兵庫県選抜	(兵庫県)

予選Aリーグ (第1試合場)	クラーク記念	奈良県選抜	県立飾磨工業A	天理高校B	県立神崎工業	勝数	負数	順位
クラーク記念		△	△	△	△	0	4	5
奈良県選抜	○		△	△	△	1	3	4
飾磨工業A	○	○		○	○	4	0	1
天理高校B	○	○	△		○	3	1	2
神崎工業	○	○	△	△		2	2	3

予選Bリーグ (第2試合場)	県立神戸工業	天理高校A	県立飾磨工業B	府立桃山高校	兵庫県選抜	勝数	負数	順位
神戸工業		△	○	○	△	2	2	3
天理高校A	○		○	○	△	3	1	2
飾磨工業B	△	△		○	△	1	3	4
桃山高校	△	△	△		△	0	4	5
兵庫県選抜	○	○	○	○		4	0	1

### 第1試合場

- ①クラーク記念 (2) - (3) 奈良県選抜
- ②飾磨工業A (4) - (1) 天理高校B
- ③女子大阪府選抜 (0) - (2) **松陽高校**
- ④クラーク記念 (0) - (5) 神崎工業
- ⑤奈良県選抜 (0) - (5) 飾磨工業A
- ⑥天理高校B (3) - (1) 神崎工業
- ⑦女子大阪府選抜 (0) - (3) **天理高校**
- ⑧クラーク記念 (0) - (5) 飾磨工業A
- ⑨奈良県選抜 (0) - (5) 天理高校B
- ⑩飾磨工業A (3) - (1) 神崎工業
- ⑪女子松陽高校 (2) - (1) **天理高校**
- ⑫クラーク記念 (0) - (5) 天理高校B
- ⑬奈良県選抜 (1) - (4) 神崎工業

### 第2試合場

- ①神戸工業 (1) - (4) 天理高校A
- ②飾磨工業B (4) - (1) 桃山高校
- ③神戸工業 (2) - (3) 兵庫県選抜
- ④天理高校A (4) - (0) 飾磨工業B
- ⑤桃山高校 (0) - (5) 兵庫県選抜
- ⑥神戸工業 (3) - (1) 飾磨工業B
- ⑦天理高校A (4) - (1) 桃山高校
- ⑧飾磨工業B (1) - (4) 兵庫県選抜
- ⑨神戸工業 (4) - (1) 桃山高校
- ⑩天理高校A (2) - (3) 兵庫県選抜

### 決勝戦 予選Aリーグ1位

**優勝**  
兵庫県立飾磨工業高等学校 A

(4) - (1)

### 予選Bリーグ1位

**準優勝**  
兵庫県選抜

## 【女子団体】

女子リーグ	
大阪府選抜	(大阪府)
県立松陽高等学校	(兵庫県)
天理高等学校	(奈良県)

女子リーグ (第1試合場)	大阪府選抜	県立松陽高校	天理高校	勝数	負数	順位
大阪府選抜		△	△	0	2	3
県立松陽高校	○		○	2	0	1
天理高校	○	△		1	1	2

- ③大阪府選抜 (0) - (2) 松陽高校
- ⑦大阪府選抜 (0) - (3) 天理高校
- ⑪松陽高校 (2) - (1) 天理高校

## 柔道 個人試合 成績結果

### 【男子軽量級（-65kg級）】

1 藤原 広大 (兵庫県)	1-①		1-③	森下 充三 (奈良県) 5
2 栗飯原 悠雅 (奈良県)				福田 大毅 (京都府) 6
3 柳川 隼斗 (大阪府)	1-②	1-⑧	1-⑨	大野 修 (奈良県) 7
4 柳田 悠斗 (奈良県)		1-⑬	1-④	秋葉 直樹 (兵庫県) 8

### 【男子中量級（-75kg級）】

1 水上 静太 (奈良県)	1-⑤		1-⑦	田伏 啓一 (京都府) 5
2 市川 智貴 (京都府)				森本 裕次郎 (奈良県) 6
3 野崎 友介 (大阪府)	1-⑥	1-⑩	1-⑪	西山 怜寿 (兵庫県) 7
4 今井 亮輔 (兵庫県)		1-⑭		

### 【男子重量級（75kg超級）】

1 橋本 一輝 (兵庫県)	2-③		2-④	横川 真也 (兵庫県) 4
2 吉野 智昭 (奈良県)				伴 拓弥 (奈良県) 5
3 山本 大翔 (兵庫県)		2-⑨	2-⑩	英保 龍之介 (兵庫県) 6
		1-⑮		

### 【女子無差別級】

1 佐野 明花里 (奈良県)				名村 江梨 (兵庫県) 6
2 武田 奈々 (兵庫県)	2-①	2-⑤	2-⑦	梶原 綾乃 (大阪府) 7
3 橋本 亜美 (奈良県)		2-⑪	2-⑫	上田 真奈 (奈良県) 8
4 嶋津 さくら (兵庫県)	2-⑥	1-⑫	2-⑧	井上 はるか (兵庫県) 9
5 大久保 乃亜 (大阪府)				福川 美奈代 (奈良県) 10

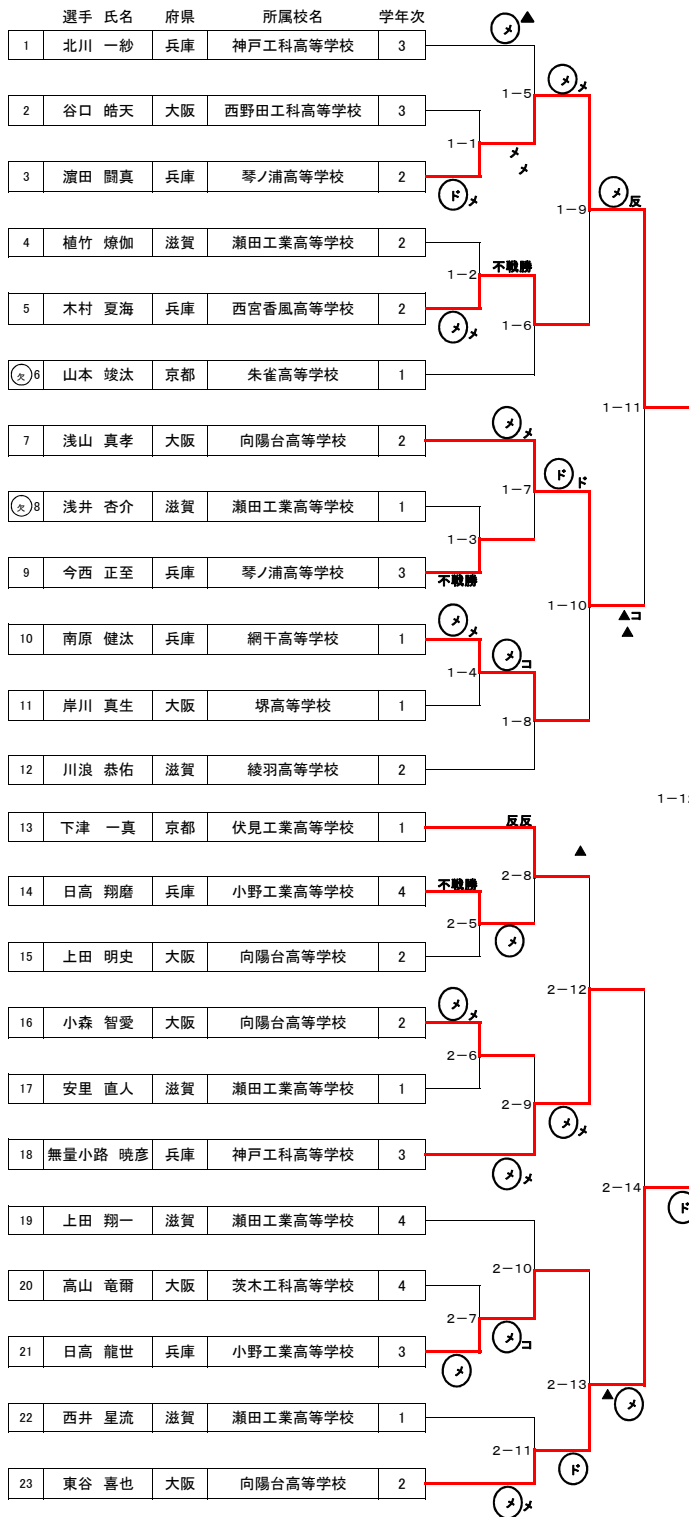

第1試合場	第2試合場
1-1	2-5
1-2	2-6
1-3	2-7
1-4	2-8
1-5	2-9
1-6	2-10
1-7	2-11
1-8	2-12
1-9	2-13
1-10	2-14
1-11	
1-12	

順位	選手 氏名	府県	所属校名	学年次
優勝	東谷 喜也	大阪	向陽台高等学校	2
準優勝	濱田 颯真	兵庫	琴ノ浦高等学校	2
3位	無量小路 昉彦	兵庫	神戸工科高等学校	3
3位	浅山 真孝	大阪	向陽台高等学校	2

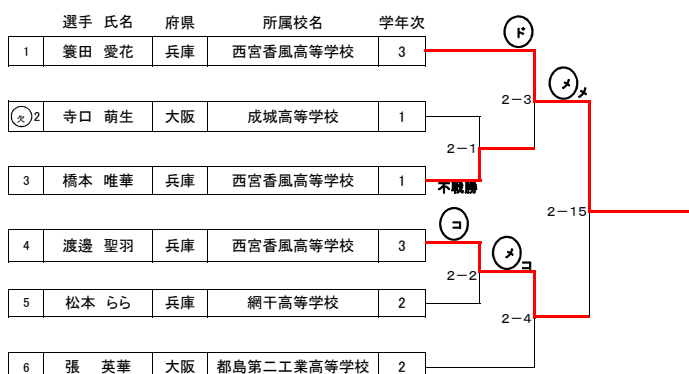

第2試合場
2-1
2-2
2-3
2-4
2-15

順位	選手 氏名	府県	所属校名	学年次
優勝	藪田 愛花	兵庫	西宮香風高等学校	3
準優勝	渡邊 聖羽	兵庫	西宮香風高等学校	3
3位	橋本 唯華	兵庫	西宮香風高等学校	1
3位	張 英華	大阪	都島第二工業高等学校	2

平成30年度 第54回近畿高等学校定時制通信制課程体育大会 剣道競技 男子・女子団体戦 結果

1 男子団体予選リーグ 結果

第1試合場 予選リーグ①	a	b	c	d	e	勝点	勝者数	得本数	順位
a、大阪府選抜A		(5-2)	(5-3)	(5-3)		3	8	15	1
b、兵庫県選抜B	(1-0)		(4-2)	(4-2)		2	5	10	2
c、滋賀県選抜	(0-0)	(1-0)		(0-0)		0	0	0	4
d、小野工業(兵庫)	(1-0)	(1-1)	(6-3)			1	4	8	3
e、京都府選抜 欠場									

※京都府選抜欠場

男子予選リーグ①
第1試合場
試合順序
1 a-b
2 c-d
3 a-c
4 b-d
5 a-d
6 b-c

第2試合場 予選リーグ②	f	g	h	i	勝点	勝者数	得本数	順位
f、兵庫県選抜A		(5-3)	(0-0)	(6-3)	2	6	11	2
g、大阪府選抜B	(0-0)		(0-0)	(4-2)	1	2	4	3
h、神戸工科(兵庫)	(5-3)	(6-3)		(6-3)	3	9	17	1
i、瀬田工業(滋賀)	(0-0)	(0-0)	(0-0)		0	0	0	4

男子予選リーグ②
第2試合場
試合順序
1 f-g
2 h-i
3 f-h
4 g-i
5 f-i
6 g-h

2 男子団体決勝トーナメント 結果

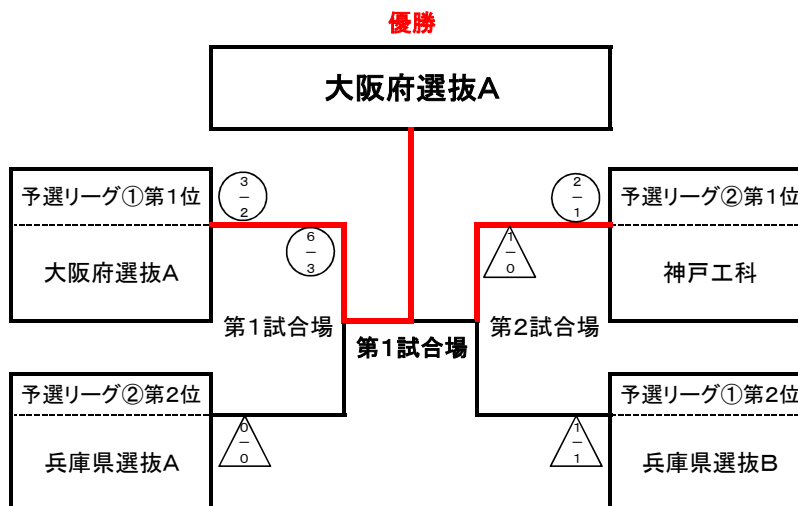

3 女子団体決勝戦 結果

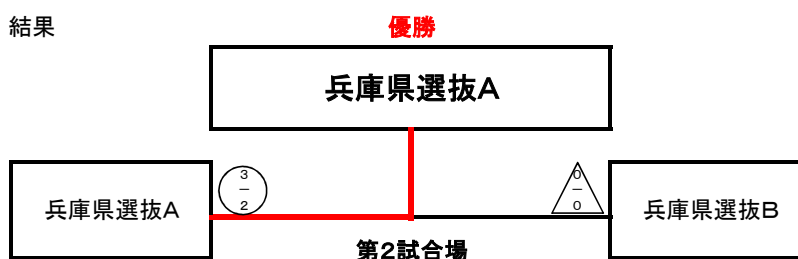

平成30年度 第54回近畿高等学校定時制通信制課程体育大会 卓球競技 結果

【男子団体】

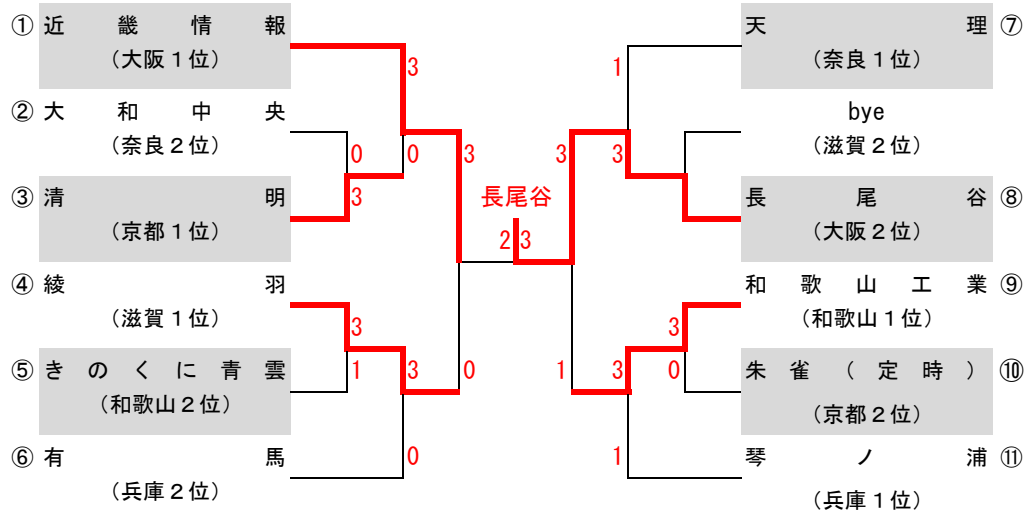

	学校名
優勝	長尾谷高等学校
2位	長尾谷近畿情報高等専修学校
3位	和歌山県立和歌山工業高等学校定時制
3位	綾羽高等学校定時制

【女子団体】

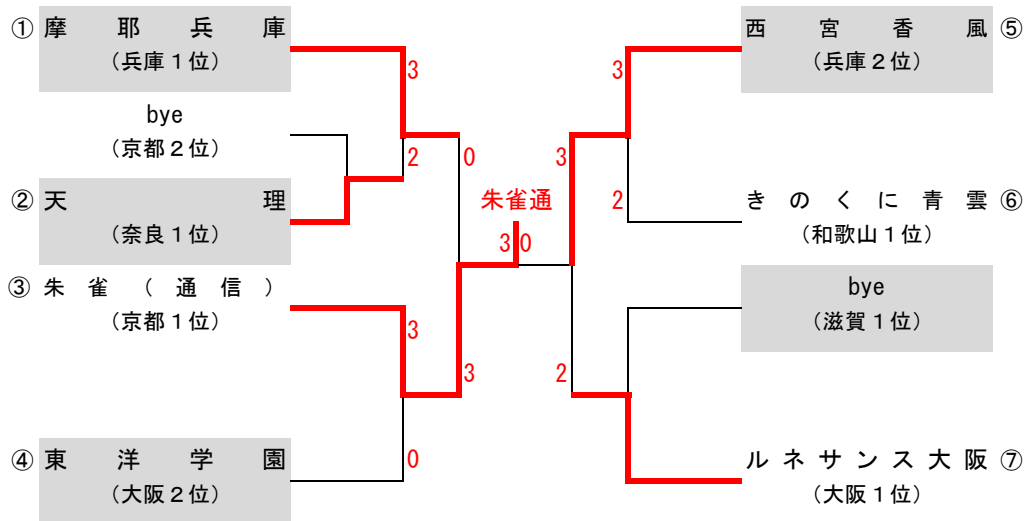

	学校名
優勝	京都府立朱雀高等学校通信制
2位	兵庫県立西宮香風高等学校
3位	神戸市立摩耶兵庫高等学校
3位	ルネサンス大阪高等学校

平成30年度 第54回近畿高等学校定時制通信制課程体育大会 卓球競技 結果

【男子個人】 〈13人 シード選手1名〉

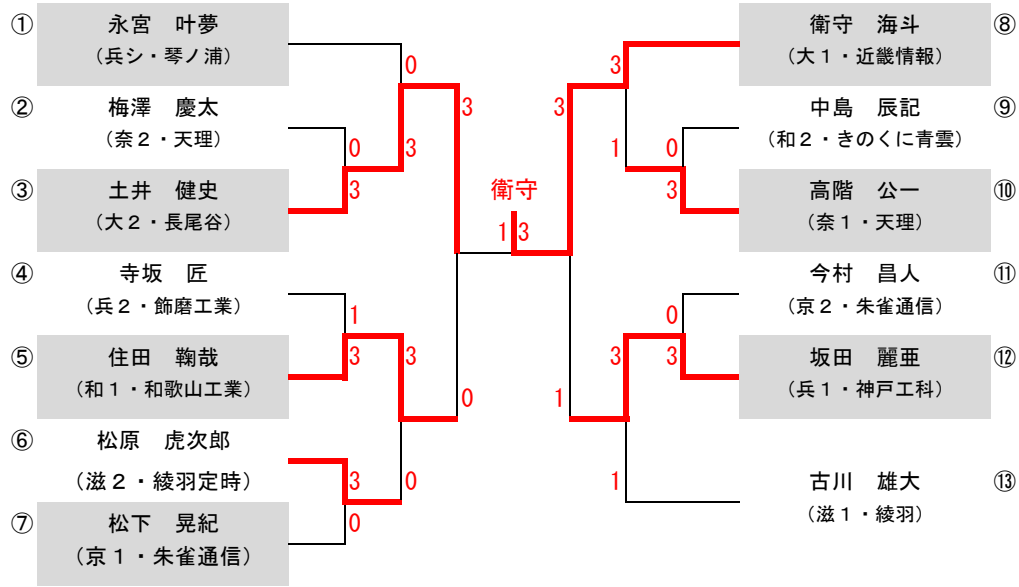

	氏名	学校名
優勝	衛守 海斗	長尾谷近畿情報高等専修学校
2位	土井 健史	長尾谷高等学校
3位	坂田 麗亜	神戸市立神戸工科高等学校
3位	住田 鞠哉	和歌山県立和歌山工業高等学校定時制

【女子個人】 〈15人 シード選手3名〉

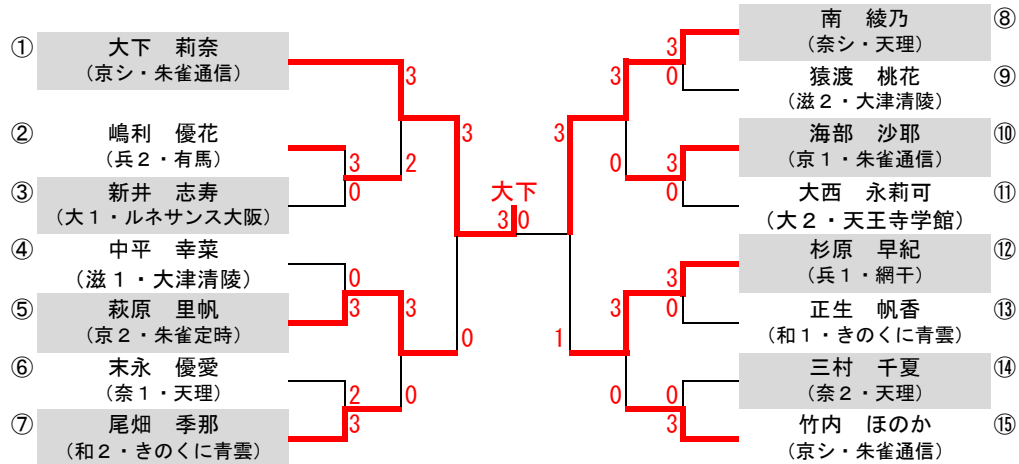

	氏名	学校名
優勝	大下 莉奈	京都府立朱雀高等学校通信制
2位	南 綾乃	天理高等学校
3位	萩原 里帆	京都府立朱雀高等学校定時制
3位	杉原 早紀	兵庫県立網干高等学校通信制

男子団体 結果一覧

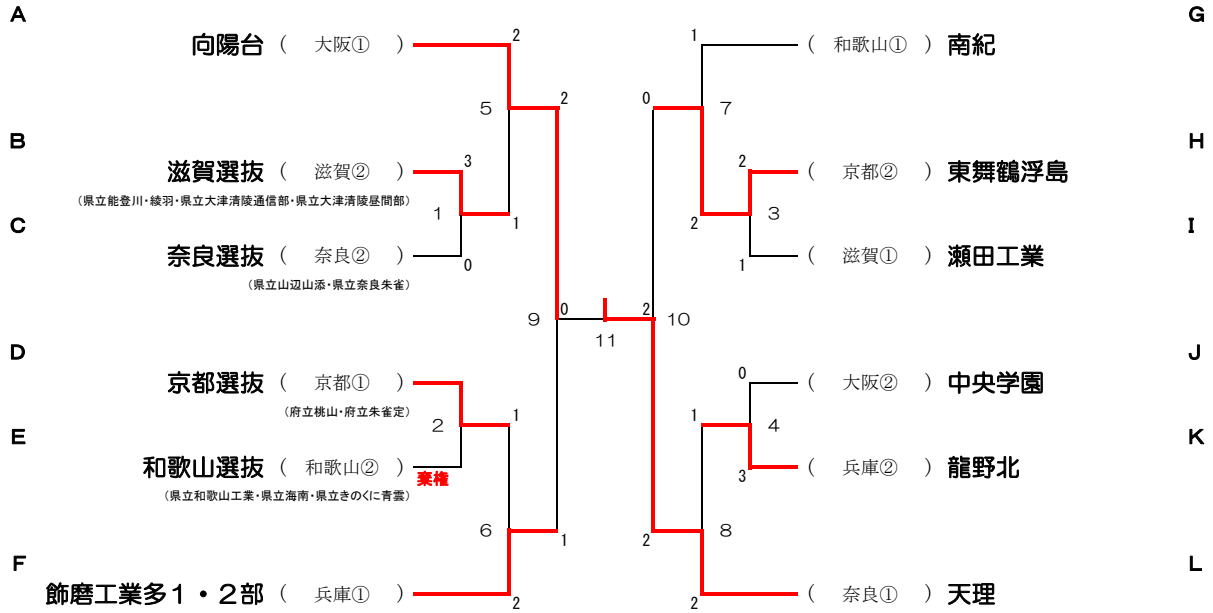

戦績	優勝	天理高等学校 第二部 [奈良]
	準優勝	向陽台高等学校 [大阪]
	第3位	府立東舞鶴高等学校 浮島分校 [京都]
	第3位	県立飾磨工業高等学校 多部制1・2部 [兵庫]

女子団体 結果一覧

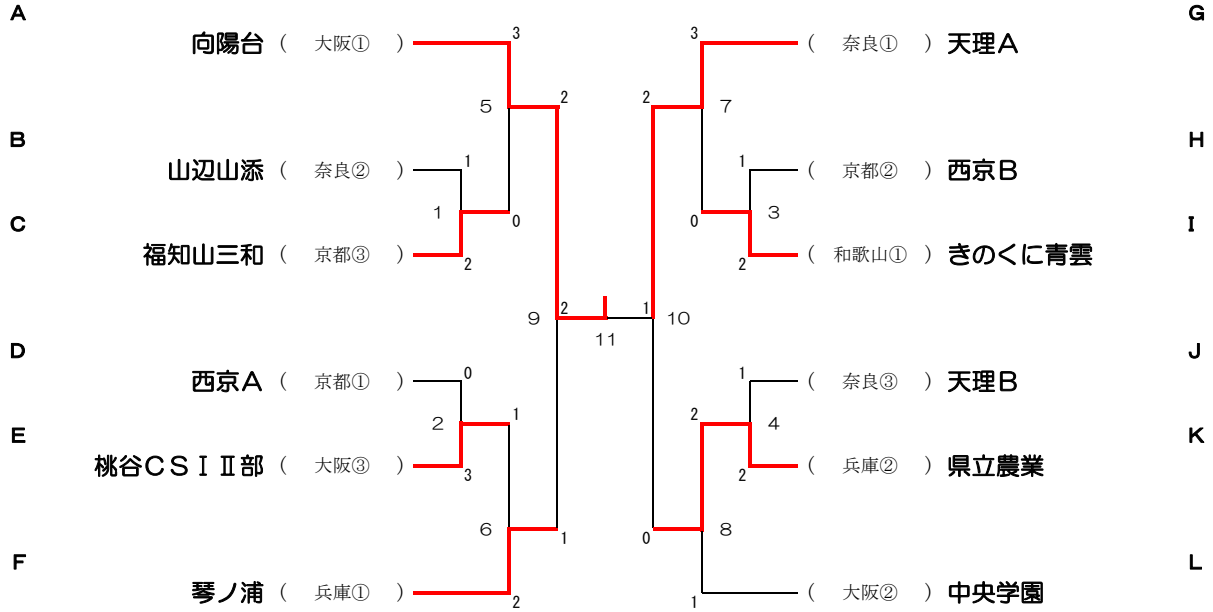

戦績	優勝	向陽台高等学校 [大阪]
	準優勝	天理高等学校 第二部 A [奈良]
	第3位	尼崎市立琴ノ浦高等学校 [兵庫]
	第3位	県立農業高等学校 [兵庫]

男子シングルス 結果一覧

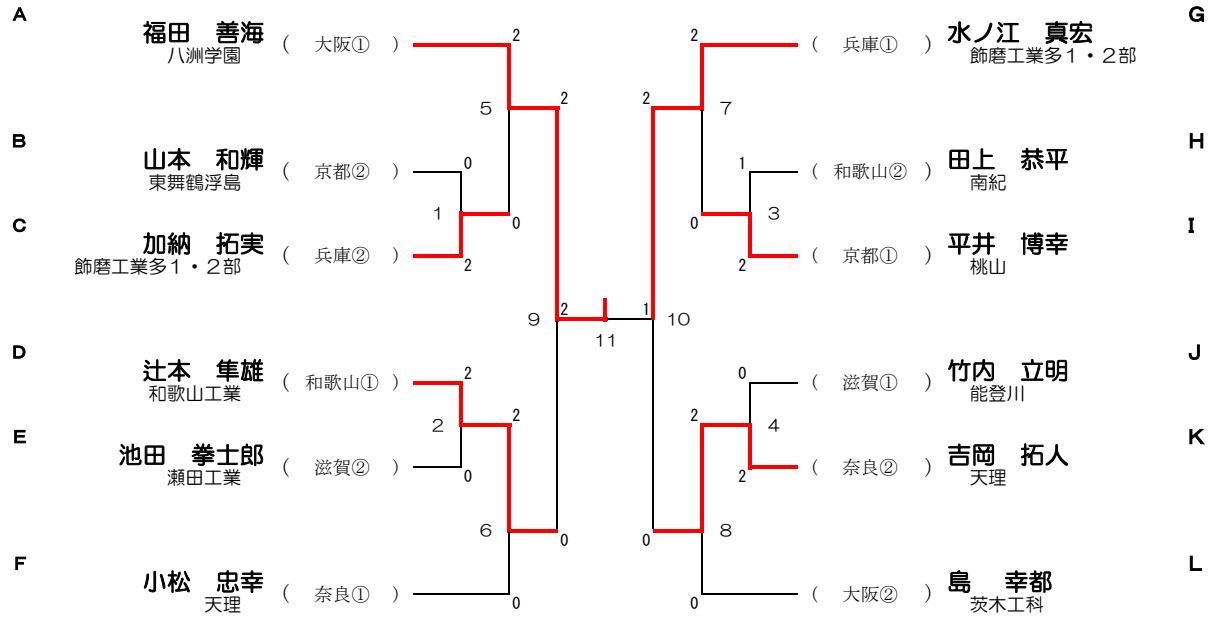

戦績	優勝	ふくだ よしみ 福田 善海 (八洲学園高等学校 [大阪])
	準優勝	みずのえ まひろ 水ノ江 真宏 (県立飾磨工業高等学校 多部制1・2部 [兵庫])
	第3位	つじもと はやお 辻本 隼雄 (県立和歌山工業高等学校 [和歌山])
	第3位	よしおか たくと 吉岡 拓人 (天理高等学校 第二部 [奈良])

女子シングルス 結果一覧

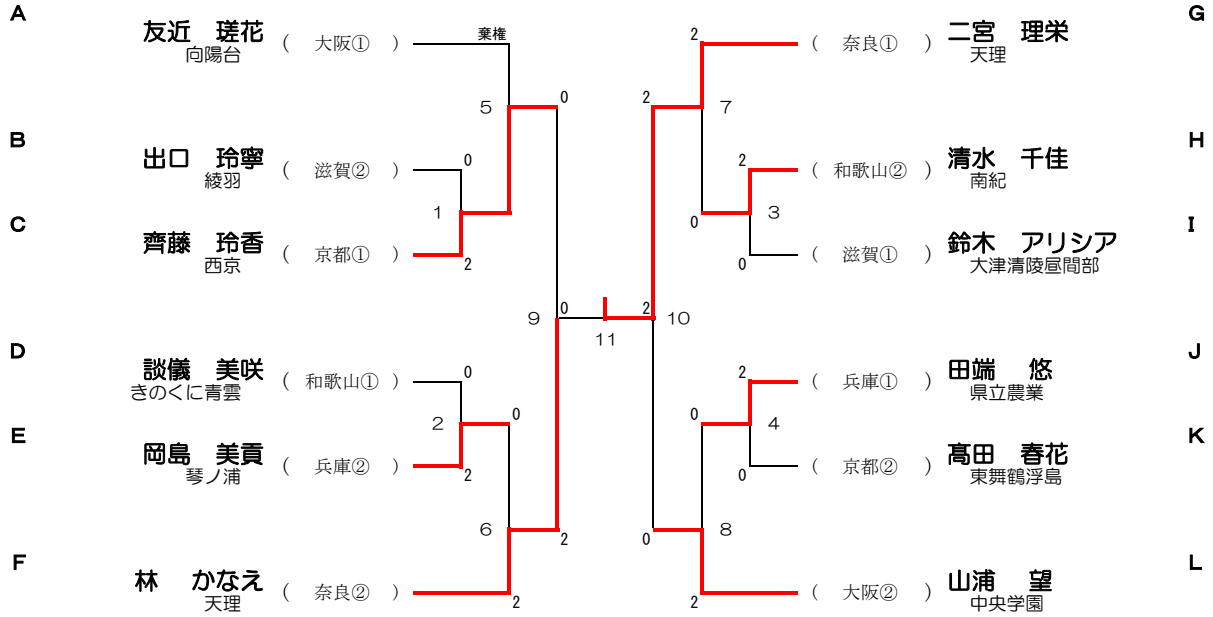

戦績	優勝	にのみや りえ 二宮 理栄 (天理高等学校 第二部 [奈良])
	準優勝	はやし かなえ 林 かなえ (天理高等学校 第二部 [奈良])
	第3位	やまうら のぞみ 山浦 望 (中央学園高等専修学校 [大阪])
	第3位	さいとう れいか 齊藤 玲香 (京都市立西京高等学校 [京都])



第54回近畿高等学校定時制通信制課程体育大会 バドミントン競技

男子団体 スコア記録

試合番号	チーム名	スコア		チーム名
1	滋賀選抜 滋賀②	3	0	奈良選抜 奈良②
複	山中 憲伸 村上 響	2	0	西田 キヨシ ダ シルバ ショコ
単1	竹内 立明	2	1	國貞 将志
単2	村上 響	2	0	真崎 零矢

試合番号	チーム名	スコア		チーム名
2	京都選抜 京都①	- 棄権		和歌山選抜 和歌山②
複	大久保 圭晟 平井 博幸			
単1	樋口 慶喜			
単2	大久保 圭晟			

試合番号	チーム名	スコア		チーム名
3	東舞鶴浮島 京都②	2	1	瀬田工業 滋賀①
複	山本 和輝 吉田 一貴	2	1	池田 拳士郎 西島 匡哉
単1	瀬野 善史	2	0	松本 海斗
単2	(メンバー変更) 吉田 一貴	0	2	池田 拳士郎

試合番号	チーム名	スコア		チーム名
4	中央学園 大阪②	0	3	龍野北 兵庫②
複	伊藤 かい 髭 鎌哉	0	2	清水 洸帝 三葉 大成
単1	西川 春輝	0	2	井垣 魁斗
単2	伊藤 かい	0	2	清水 洸帝

試合番号	チーム名	スコア		チーム名
5	向陽台 大阪①	2	1	滋賀選抜 滋賀②
複	山内 匠海 伊藤 陸大	1	2	竹内 立明 山中 憲伸
単1	三原 大和	2	0	村上 響
単2	山内 匠海	2	0	竹内 立明

試合番号	チーム名	スコア		チーム名
6	京都選抜 京都①	1	2	飾磨工業多1・2部 兵庫①
複	大久保 圭晟 平井 博幸	2	0	濱本 彪悟 山下 大輝
単1	樋口 慶喜	0	2	水ノ江 真宏
単2	平井 博幸	0	2	加納 拓実

試合番号	チーム名	スコア		チーム名
7	南紀 和歌山①	1	2	東舞鶴浮島 京都②
複	田上 恭平 青木 龍雅	0	2	山本 和輝 吉田 一貴
単1	新井 大空	2	1	瀬野 善史
単2	田上 恭平	1	2	山本 和輝

試合番号	チーム名	スコア		チーム名
8	龍野北 兵庫②	1	2	天理 奈良①
複	清水 洸帝 三葉 大成	0	2	上山 智大 吉岡 拓人
単1	井垣 魁斗	0	2	小松 忠幸
単2	清水 洸帝	2	0	(メンバー変更) 伊庭 新

試合番号	チーム名	スコア		チーム名
9	向陽台 大阪①	2	1	飾磨工業多1・2部 兵庫①
複	山内 匠海 伊藤 陸大	2	0	加納 拓実 濱本 彪悟
単1	三原 大和	0	2	水ノ江 真宏
単2	山内 匠海	2	0	山下 大輝

試合番号	チーム名	スコア		チーム名
10	東舞鶴浮島 京都②	0	2	天理 奈良①
複	山本 和輝 吉田 一貴	0	2	上山 智大 吉岡 拓人
単1	瀬野 善史	1	2	山下 喜生
単2	山本 和輝			吉岡 拓人

試合番号	チーム名	スコア		チーム名
11	向陽台 大阪①	0	2	天理 奈良①
複	山内 匠海 伊藤 陸大	0	2	上山 智大 吉岡 拓人
単1	三原 大和	0	2	小松 忠幸
単2	伊藤 陸大			吉岡 拓人

第54回近畿高等学校定時制通信制課程体育大会 バドミントン競技

女子団体 スコア記録

試合番号	チーム名	スコア	チーム名
1	山辺山添 奈良②	1 - 2	福知山三和 京都③
複	児玉 はる香 福留 涼香	1	大槻 優花 細見 美紀
単1	米野 恋実	0	水間 優花
単2	福留 涼香	2	四方 美咲

試合番号	チーム名	スコア	チーム名
2	西京A 京都①	0 - 3	桃谷CSIⅡ部 大阪③
複	齊藤 玲香 高橋 香純	1	大門 亜悠 林 いずみ
単1	井上 佑美	1	林 さくら
単2	齊藤 玲香	1	大門 亜悠

試合番号	チーム名	スコア	チーム名
3	西京B 京都②	1 - 2	きのくに青雲 和歌山①
複	芝田 光夏 増田 珠璃	1	談儀 美咲 辻本 李桜
単1	香川 華帆	2	藪下 真由
単2	辻 光	0	談儀 美咲

試合番号	チーム名	スコア	チーム名
4	天理B 奈良③	1 - 2	県立農業 兵庫②
複	多川 萌乃 日比野 朱里	0	田端 悠 中川 舞香
単1	中田 寿莉	0	木戸 菜月
単2	多川 萌乃	2	(メンバー変更) 吉川 愛

試合番号	チーム名	スコア	チーム名
5	向陽台 大阪①	3 - 0	福知山三和 京都③
複	友近 瑠花 宇畑 風海那	2	大槻 優花 細見 美紀
単1	下田 琴巳	2	水間 優花
単2	友近 瑠花	2	四方 美咲

試合番号	チーム名	スコア	チーム名
6	桃谷CSIⅡ部 大阪③	1 - 2	琴ノ浦 兵庫①
複	大門 亜悠 林 いずみ	0	佐藤 柚奈 岡島 美貴
単1	林 さくら	2	佐藤 菜詩
単2	大門 亜悠	0	佐藤 柚奈

試合番号	チーム名	スコア	チーム名
7	天理A 奈良①	3 - 0	きのくに青雲 和歌山①
複	二宮 理栄 林 かなえ	2	談儀 美咲 辻本 李桜
単1	西川 教子	2	藪下 真由
単2	(メンバー変更) 林 かなえ	2	談儀 美咲

試合番号	チーム名	スコア	チーム名
8	県立農業 兵庫②	2 - 1	中央学園 大阪②
複	田端 悠 中川 舞香	2	山浦 望 長野 純麗
単1	木戸 菜月	2	稲垣 美紀
単2	田端 悠	1	山浦 望

試合番号	チーム名	スコア	チーム名
9	向陽台 大阪①	2 - 1	琴ノ浦 兵庫①
複	友近 瑠花 宇畑 風海那	2	佐藤 柚奈 岡島 美貴
単1	下田 琴巳	0	佐藤 菜詩
単2	友近 瑠花	2	佐藤 柚奈

試合番号	チーム名	スコア	チーム名
10	天理A 奈良①	2 - 0	県立農業 兵庫②
複	二宮 理栄 林 かなえ	2	田端 悠 中川 舞香
単1	西川 教子	2	木戸 菜月
単2	二宮 理栄		吉川 愛

試合番号	チーム名	スコア	チーム名
11	向陽台 大阪①	2 - 1	天理A 奈良①
複	友近 瑠花 宇畑 風海那	2	二宮 理栄 林 かなえ
単1	下田 琴巳	0	西川 教子
単2	友近 瑠花	2	二宮 理栄

男子シングルス スコア一覧

試合番号	氏名	スコア	氏名
1	山本 和輝 東舞鶴浮島 京都	0	加納 拓実 飾磨工業多1・2部 兵庫
		10 - 21	
		14 - 21	
2	辻本 隼雄 和歌山工業 和歌山	2	池田 拳士郎 瀬田工業 滋賀
		21 - 10	
		21 - 12	
3	田上 恭平 南紀 和歌山	1	平井 博幸 桃山 京都
		16 - 21	
		21 - 12	
4	竹内 立明 能登川 滋賀	0	吉岡 拓人 天理 奈良
		13 - 21	
		10 - 21	
5	福田 善海 八洲学園 大阪	2	加納 拓実 飾磨工業多1・2部 兵庫
		21 - 18	
		21 - 14	
6	辻本 隼雄 和歌山工業 和歌山	2	小松 忠幸 天理 奈良
		21 - 14	
		21 - 19	
7	水ノ江 真宏 飾磨工業多1・2部 兵庫	2	平井 博幸 桃山 京都
		21 - 16	
		21 - 15	
8	吉岡 拓人 天理 奈良	2	島 幸都 茨木工科 大阪
		23 - 21	
		23 - 21	
9	福田 善海 八洲学園 大阪	2	辻本 隼雄 和歌山工業 和歌山
		21 - 8	
		21 - 13	
10	水ノ江 真宏 飾磨工業多1・2部 兵庫	2	吉岡 拓人 天理 奈良
		21 - 14	
		21 - 13	
11	福田 善海 八洲学園 大阪	2	水ノ江 真宏 飾磨工業多1・2部 兵庫
		10 - 21	
		21 - 19	

女子シングルス スコア一覧

試合番号	氏名	スコア	氏名
1	出口 玲寧 綾羽 滋賀	0	齊藤 玲香 西京 京都
		10 - 21	
		9 - 21	
2	談儀 美咲 きのくに青雲 和歌山	0	岡島 美貴 琴ノ浦 兵庫
		13 - 21	
		16 - 21	
3	清水 千佳 南紀 和歌山	2	鈴木 アリシア 大津清陵風間部 滋賀
		21 - 13	
		24 - 22	
4	田端 悠 県立農業 兵庫	2	高田 春花 東舞鶴浮島 京都
		21 - 8	
		21 - 9	
5	友近 瑳花 向陽台 大阪	棄権	齊藤 玲香 西京 京都
		-	
		-	
6	岡島 美貴 琴ノ浦 兵庫	0	林 かなえ 天理 奈良
		17 - 21	
		12 - 21	
7	二宮 理栄 天理 奈良	2	清水 千佳 南紀 和歌山
		21 - 3	
		21 - 7	
8	田端 悠 県立農業 兵庫	0	山浦 望 中央学園 大阪
		18 - 21	
		7 - 21	
9	齊藤 玲香 西京 京都	0	林 かなえ 天理 奈良
		13 - 21	
		14 - 21	
10	二宮 理栄 天理 奈良	2	山浦 望 中央学園 大阪
		21 - 3	
		21 - 9	
11	林 かなえ 天理 奈良	0	二宮 理栄 天理 奈良
		10 - 21	
		11 - 21	

平成 30 年度 第 54 回近畿高等学校定時制通信制課程体育大会

サッカー競技結果

組合せ表 (リーグ戦)

第 1 試合

兵庫県選抜 (兵庫県)

京都府立清明高校 (京都府)

$$6 \quad \left( \begin{array}{cc} 6 & - & 0 \\ 0 & - & 0 \end{array} \right) \quad 0$$

第 2 試合

京都府立清明高校 (京都府)

長尾谷高校 (大阪府)

$$0 \quad \left( \begin{array}{cc} 0 & - & 3 \\ 0 & - & 1 \end{array} \right) \quad 4$$

第 3 試合

兵庫県選抜 (兵庫県)

長尾谷高校 (大阪府)

$$2 \quad \left( \begin{array}{cc} 1 & - & 1 \\ 1 & - & 1 \end{array} \right) \quad 2$$

PK  
4 - 5

対戦表

	兵庫県選抜 (兵庫)	清明高校 (京都)	長尾谷高校 (大阪)	勝点	順位
兵庫県選抜		○ 6-0	▲ PK 2-2 4-5	4	2位
清明高校	× 0-6		× 0-4	0	3位
長尾谷高校	△ PK 2-2 5-4	○ 4-0		5	1位

優勝 長尾谷高校 (大阪府)

準優勝 兵庫県選抜 (兵庫県)

3位 京都府立清明高校 (京都府)